

DENON

АУДИО/ВИДЕОРЕСИВЕР ПРОСТРАНСТВЕННОГО ЗВУЧАНИЯ

AVR-1507

ИНСТРУКЦИЯ ПО ЭКСПЛУАТАЦИИ

☐ МЕРЫ БЕЗОПАСНОСТИ



CAUTION
RISK OF ELECTRIC SHOCK
DO NOT OPEN



ОСТОРОЖНО:
ВО ИЗБЕЖАНИЕ ОПАСНОСТИ ПОРАЖЕНИЯ ЭЛЕКТРИЧЕСКИМ ТОКОМ НЕ СНИМАЙТЕ КОЖУХ (ИЛИ ЗАДНЮЮ ПАНЕЛЬ). ВНУТРИ АППАРАТА НЕТ ДЕТАЛЕЙ И УЗЛОВ, РЕМОНТ КОТОРЫХ МОГ БЫ ВЫПОЛНЯТЬ ПОЛЬЗОВАТЕЛЬ. ДЛЯ РЕМОНТА АППАРАТА ОБРАЩАЙТЕСЬ К КВАЛИФИЦИРОВАННОМУ СЕРВИСНОМУ ПЕРСОНАЛУ.



Стреловидный символ молнии внутри равностороннего треугольника предназначен для предупреждения пользователя о наличии внутри корпуса аппарата неизолированных источников опасного напряжения, которое может обладать достаточной величиной для поражения электрическим током.



Восклицательный знак внутри равностороннего треугольника предназначен для предупреждения пользователя о наличии в технической литературе, прилагаемой к данному аппарату, важных инструкций по его эксплуатации и техническому (сервисному) обслуживанию.

ПРЕДУПРЕЖДЕНИЕ:
ВО ИЗБЕЖАНИЕ ОПАСНОСТИ ВОЗГОРАНИЯ ИЛИ ПОРАЖЕНИЯ ЭЛЕКТРИЧЕСКИМ ТОКОМ НЕ ОСТАВЛЯЙТЕ ДАННЫЙ АППАРАТ ПОД ДОЖДЕМ ИЛИ В МЕСТЕ С ВЫСОКОЙ ВЛАЖНОСТЬЮ.

ДЕКЛАРАЦИЯ СООТВЕТСТВИЯ







Мы официально заявляем под нашу единоличную ответственность, что данный аппарат, к которому относится это заявление, соответствует следующим стандартам: EN60065, EN55013, EN55020, EN61000-3-2 и EN61000-3-3. Также соблюдаются положения Директив 73/23/ЕЕС, 89/336/ЕЕС и 93/68/ЕЕС.

ОСТОРОЖНО:

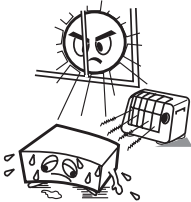
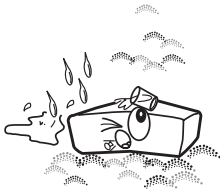
Для полного отключения этого аппарата от электросети выньте штепсельную вилку шнура питания из стенной розетки.

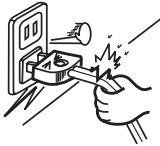
Установите аппарат таким образом, чтобы используемая вами стенная розетка была легкодоступной.

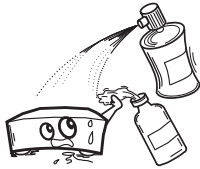
☐ ЗАМЕЧАНИЯ ПО ЭКСПЛУАТАЦИИ

 <ul style="list-style-type: none"> • Не подвергайте аппарат воздействию высоких температур. В случае установки аппарата в стойку должно обеспечиваться достаточное рассеивание тепла. 	 <ul style="list-style-type: none"> • Оберегайте аппарат от влаги, воды и пыли. 	 <ul style="list-style-type: none"> • Не допускайте попадания посторонних предметов внутрь аппарата.
 <ul style="list-style-type: none"> • Осторожно обращайтесь со шнуром питания. При отсоединении шнура от розетки беритесь за штепсельную вилку. 	 <ul style="list-style-type: none"> • Отсоединяйте шнур питания от электросети, если аппарат не будет использоваться в течение длительного времени. 	 <ul style="list-style-type: none"> • Не допускайте попадания на аппарат инсектицидов, бензина или растворителей.
 <ul style="list-style-type: none"> * (Для моделей с вентиляционными отверстиями) • Не загромождайте и не накрывайте вентиляционные отверстия. 	 <ul style="list-style-type: none"> • Ни в коем случае не разбирайте и никоим образом не модифицируйте аппарат. 	

ОСТОРОЖНО:

- Нельзя препятствовать вентиляции, закрывая вентиляционные отверстия такими предметами, как газеты, скатерти, занавески и т.п.
- Не ставьте на аппарат источники открытого пламени, например горящие свечи.
- Избавляясь от батареек, учитывайте, пожалуйста, аспекты охраны окружающей среды.
- Не допускайте попадания на аппарат воды и любой другой жидкости.
- Не помещайте на аппарат предметы, наполненные жидкостью, например вазы.

ЗАМЕЧАНИЕ О ВТОРИЧНОЙ ПЕРЕРАБОТКЕ ОТХОДОВ:

Упаковочные материалы данного изделия могут быть подвергнуты вторичной переработке и повторному использованию. Пожалуйста, избавляйтесь от всех материалов в соответствии с местными правилами вторичной переработки отходов.

Избавляясь от данного аппарата, соблюдайте соответствующие местные правовые нормы.

Использованные батарейки нельзя просто выбрасывать вместе с обычным бытовым мусором или сжигать. Вы должны избавляться от них в соответствии с местными правовыми нормами в отношении химических отходов.

Данное устройство и прилагаемые к нему аксессуары, за исключением батареек, представляют собой изделие, пригодное для использования в соответствии с требованиями директивы WEEE.



Благодарим вас за выбор аудио/видеорецивера пространственного звучания DENON AVR-1507.

Этот замечательный компонент аудиосистемы разработан для того, чтобы обеспечивать превосходное объемное звучание при прослушивании звука от источников, используемых в системе домашнего кинотеатра, например DVD-проигрывателей, и исключительно высокую верность воспроизведения звука, записанного на ваших любимых аудионосителях.

Поскольку ресивер имеет огромное количество функций, рекомендуем вам перед его подключением и эксплуатацией внимательно прочесть эту инструкцию.

Содержание

Введение

Аксессуары	2
Что нужно знать перед эксплуатацией	2
Меры предосторожности при установке	3
Пульт дистанционного управления	3
Установка батареек	3
Диапазон действия пульта дистанционного управления	3
Названия и функции частей ресивера	
Передняя панель	4
Дисплей	4
Задняя панель	5
Пульт дистанционного управления	5, 6

Процедура быстрой настройки

Последовательность быстрой настройки	7
Размещение акустических систем (базовая схема)	7
Подсоединение акустических систем	8
Подсоединение DVD-проигрывателя и телевизионного монитора	9
Автоматическая настройка	
① Подсоединение микрофона	10
② Перед выполнением процедуры автоматической настройки	10
③ Переключение фронтальных акустических систем	10
④ Включение процедуры автоматической настройки	11
Сообщения об ошибках	12

Подсоединение других источников

Идентификация кабелей	13
Подсоединение тюнера наземного или спутникового телевидения	14
Подсоединение видеокамеры или игровой приставки	14
Подсоединение к входным разъемам для внешних устройств (EXT.IN)	14
Подсоединение CD-проигрывателя	15
Подсоединение кассетной деки, CD-рекордера или MD-рекордера	15
Подсоединение видеомagneтoфона	15
Подсоединение антенны	16
Подсоединение проигрывателя iPod®	17
Подсоединение шнура питания	17

Основные операции

Воспроизведение источника входного сигнала	18
Временное приглушение звука	19
Прослушивание через наушники	19
Переключение фронтальных акустических систем	19
Проверка воспроизводимого в данный момент программного источника и т.п.	19
Переключение яркости дисплея	19
Использование режимов пространственного звучания	
Типы режимов пространственного звучания и их особенности	19, 20
Выбор режима воспроизведения (DIRECT/STEREO)	20
Выбор режимов Dolby Digital и DTS Surround (только при наличии цифрового входного сигнала)	21
Выбор режима Dolby Pro Logic IIx (Pro Logic II)	22
Выбор режима DTS Neo:6	23
Режимы и параметры пространственного звучания	24 ~ 26
Использование оригинальных режимов пространственного звучания DENON	
Типы режимов пространственного звучания и их особенности	27
Выбор режима имитации пространственного звучания цифровым сигнальным процессором	28
Настройка тембра	29
Настройка громкости акустических систем	29
Прослушивание радио	
Память автоматических предустановок	29
Автоматическая настройка на радиостанции	30
Ручная настройка на радиостанции	30
Память предустановок	30
Вызов предварительно настроенных радиостанций из памяти	30
RDS (Система радиопередачи данных)	31
Поиск радиостанций, поддерживающих RDS	31
Поиск программ по типу (PTY)	31
Поиск программ о дорожной обстановке (TP)	32
Функция RT (Радиотекст)	32

Дополнительные операции

Ночной режим	33
Пользовательский режим	
Сохранение настроек в памяти	33
Вызов настроек	33
Комбинирование воспроизводимого звука с изображением (функция VIDEO SELECT)	33
Функция дополнительной индивидуальной памяти	33
Воспроизведение на проигрывателе iPod®	33
Прослушивание музыки в режиме Browse	34
Вывод на экран неподвижных изображений и видеозаписей (только для проигрывателей iPod с функцией слайд-шоу/видео)	35
Отключение iPod	35
Запись программного источника (запись источника, просматриваемого/прослушиваемого в текущий момент)	35
Функции памяти	35
Инициализация микропроцессора	35

Дополнительные настройки – часть 1

Пункты меню настройки системы и их стандартные значения	36
Навигация по меню System Setup {Настройка системы}	37
Дисплей на передней панели	37
Настройка входов	
Назначение источников на разъемы цифрового входа	38
Назначение проигрывателя iPod	38
Настройка задержки аудиосигналов	38
Настройка уровня сигнала, подаваемого на вход EXT.IN сабвуфера	39
Настройка памяти автоматических предустановок	39
Прочие настройки	
Настройка уровня громкости	40
Настройка функции автоматического выбора режима пространственного звучания	40

Дополнительные настройки – часть 2

Настройка акустических систем	
Настройка конфигурации акустических систем	41
Настройка режима сабвуфера	42
Настройка расстояния	42
Настройка частоты кроссовера	42
Настройка с использованием тестовых тональных сигналов	43

Использование пульта дистанционного управления

Управление аудиокомпонентами DENON	44
Настройка памяти предустановок	44
Управление компонентом, данные о котором хранятся в памяти предустановок	45 ~ 47
Настройка функции Punch Through	48

Дополнительная информация

49, 50

Поиск и устранение неисправностей

51

Технические характеристики

52

Список кодов предустановок В конце этой инструкции

Введение

Аксессуары

Проверьте наличие в комплекте наряду с основным блоком ресивера следующих комплектующих и принадлежностей:

- 1 Инструкция по эксплуатации 1
- 2 Список сервисных центров 1
- 3 Пульт дистанционного управления (RC-1049) 1
- 4 Батарейки типоразмера R6P/AA 2
- 5 Рамочная AM-антенна 1
- 6 Комнатная FM-антенна 1
- 7 Настраечный микрофон (DM-S205) (около 6 м) 1

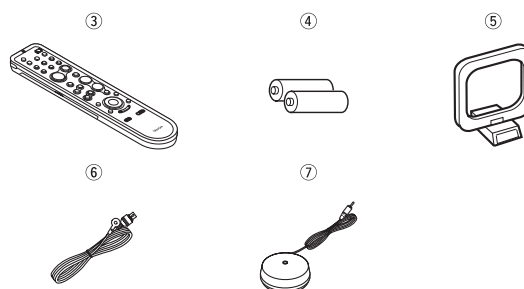

Что нужно знать перед эксплуатацией

Прежде чем пользоваться ресивером, прочтите следующую информацию:

- **Изменение места расположения ресивера.**
Во избежание коротких замыканий или повреждения соединительных кабелей перед любым перемещением ресивера отсоединяйте шнур питания от электросети и отсоединяйте все кабели, которыми он подключен к другой аппаратуре.
- **Меры предосторожности при использовании мобильных телефонов.**
Использование мобильного телефона рядом с ресивером, когда он работает, может привести к появлению шумовых помех. Если это произойдет, отойдите с мобильным телефоном на достаточное расстояние от ресивера.
- **Перед включением питания.**
Еще раз проверьте правильность всех соединений и отсутствие проблем с соединительными кабелями. Перед подсоединением и отсоединением кабелей обязательно устанавливайте переключатель режима питания в положение «Standby» {Режим ожидания}.
- **Храните эту инструкцию в надежном месте.**
После прочтения данной инструкции положите ее и гарантийный талон на хранение в надежное место.
- **При нахождении переключателя режима питания в положении «STANDBY» [Режим ожидания] на ресивер по-прежнему подается питание от сети переменного тока.**
Обязательно отсоединяйте шнур питания от сетевой розетки, когда вы надолго уходите или уезжаете из дома, например в отпуск.
- **Имейте в виду, что иллюстрации в пояснительных целях, приведенные в данной инструкции, могут отличаться от реального внешнего вида ресивера.**

Меры предосторожности при установке

Примечание:

Для обеспечения рассеивания тепла не устанавливайте ресивер в местах замкнутом пространством, например в книжном шкафу.

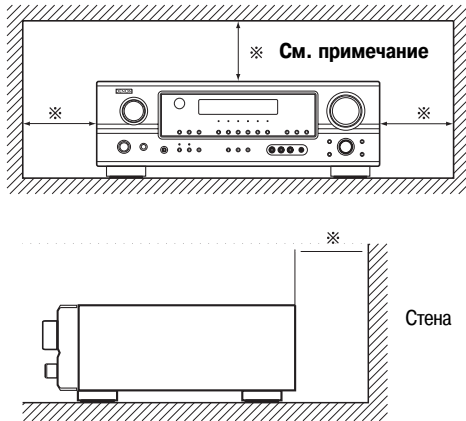

Пульт дистанционного управления

Пульт ДУ (RC-1049), входящий в комплект ресивера AVR-1507, может также использоваться для управления следующими устройствами:

- ① Изделия компании DENON, входящие в состав аудио/видеосистемы
- ② Изделия, не являющиеся продукцией компании DENON, но входящие в состав аудио/видеосистемы
 - Выполните настройку с помощью функции памяти предустановок (☞ стр. 44).

Установка батареек

- ① Снимите заднюю крышку пульта ДУ.
- ② Вставьте в батарейный отсек две батарейки типоразмера R6P/AA в соответствии с метками полярности.

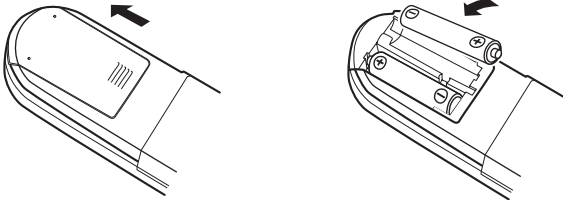

- ③ Установите заднюю крышку на место.

Замечания о батарейках:

- Замените батарейки новыми, если пульт ДУ не управляет аппаратом с близкого расстояния (прилагаемые батарейки предназначены только для операции проверки исправности пульта ДУ).
- При установке батареек обязательно ориентируйте их полюса в правильном направлении согласно маркировкам «⊕» и «⊖» в батарейном отсеке пульта ДУ.
- Во избежание повреждения или утечки электролита из батареек:
 - Не используйте новую батарейку вместе со старой.
 - Не используйте вместе батарейки разных типов.
 - Не замыкайте коротко полюса батареек, не разбирайте, не нагревайте и не сжигайте батарейки.
- Вынимайте батарейки из пульта ДУ, если не планируете пользоваться им в течение длительного времени.
- Если батарейки протекли, тщательно вытрите электролит внутри батарейного отсека и вставьте новые батарейки.

Диапазон действия пульта дистанционного управления

- Управляя аппаратом с пульта ДУ, направляйте пульт на датчик сигналов дистанционного управления, как показано на рисунке.
- Пульт ДУ можно использовать с расстояния примерно до 7 метров по прямой под горизонтальным углом до 30° по отношению к датчику.

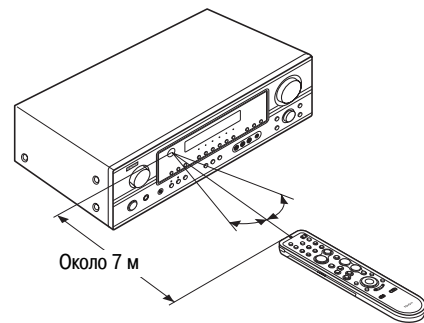

ПРИМЕЧАНИЕ:

- Работа пульта ДУ может быть затруднена, если на датчик сигналов дистанционного управления падает прямой солнечный или сильный искусственный свет.

Названия и функции частей ресивера

Подробное описание функций частей ресивера приведено на страницах, номера которых указаны в круглых скобках ().

Передняя панель

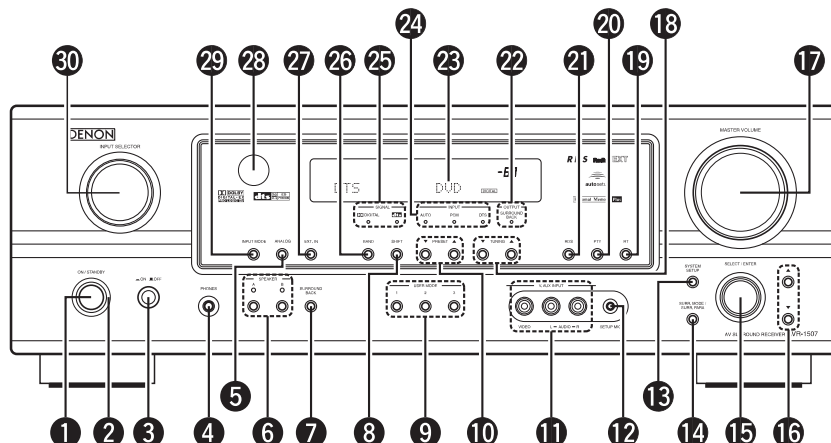

- 1 Переключатель режимов питания (ON/STANDBY {Рабочий режим/Режим ожидания}) (10)
- 2 Индикатор питания (10)
- 3 Выключатель питания (ON/ OFF {Вкл./Выкл.}) (10, 35)
- 4 Гнездо для наушников (PHONES {Наушники}) (19)
- 5 Кнопка ANALOG {Аналоговый} (18)
- 6 Кнопки SPEAKER {Акустические системы} (10, 35)
- 7 Кнопка SURROUND BACK {Тыловые АС пространственного звучания} (21)
- 8 Кнопка SHIFT {Переключение} (30)
- 9 Кнопки USER MODE {Пользовательский режим} (33)
- 10 Кнопки PRESET {Предварительная настройка} (29, 30)
- 11 Разъемы V. AUX INPUT {Дополнительный видеовход}

Если вы хотите использовать эти разъемы, снимите с них заглушку.

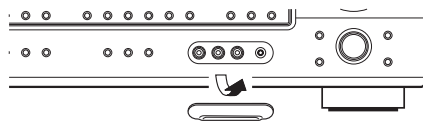

- 12 Гнездо SETUP MIC {Настроечный микрофон} (10)
- 13 Кнопка SYSTEM SETUP {Настройка системы} (37)
- 14 Кнопка SURR. MODE/SURR. PARA {Режим пространственного звучания/Параметр пространственного звучания} (18)
- 15 Ручка SELECT/ENTER {Выбор/Ввод} (20, 28)



- Ручка SELECT/ENTER {Выбор/Ввод} на основном блоке имеет то же назначение, что и кнопки курсора ◀ и ▶ на пульте ДУ.

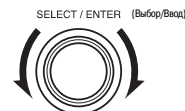

- Ее функции управления идентичны функции кнопки курсора ◀ при вращении против часовой стрелки и кнопки курсора ▶ при вращении по часовой стрелке.
- При нажатии на ручку ее функция идентична функции кнопки ENTER.

- 16 Кнопки курсора (Δ, ▽) (21)
- 17 Ручка MASTER VOLUME {Главный регулятор громкости} (18)
- 18 Кнопки TUNING {Настройка на радиостанции} (▲, ▼) (30)
- 19 Кнопка RT {Радиотекст} (32)
- 20 Кнопка PTY {Тип программы} (31)
- 21 Кнопка RDS {Система радиопередачи данных} (31)
- 22 Индикатор SURROUND BACK {Тыловые АС пространственного звучания} (21)
- 23 Дисплей
- 24 Индикаторы режима INPUT {Вход} (18)
- 25 Индикаторы SIGNAL {Сигнал} (21)
- 26 Кнопка BAND {Диапазон} (30)
- 27 Кнопка EXT.IN {Вход для внешнего устройства} (18)
- 28 Датчик сигналов дистанционного управления (3)
- 29 Кнопка INPUT MODE {Режим входа} (18)
- 30 Ручка INPUT SELECTOR {Переключатель входов} (18)

Дисплей

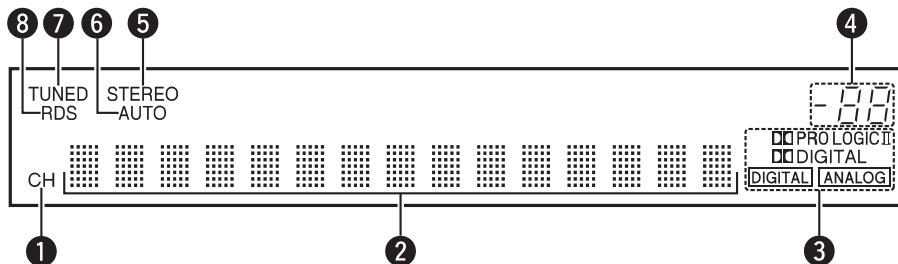

- 1 Индикатор сигнала канала
Загорается при отображении предварительно настроенного канала на 2.
- 2 Информационный дисплей
- 3 Индикаторы входного сигнала
- 4 Индикатор главного уровня громкости
Показывает уровень громкости.
В меню настройки системы (System Setup) отображается номер пункта меню настройки.

- 5 Индикатор STEREO {Сtereo}
Светится во время стереофонического радиоприема в диапазоне FM.
- 6 Индикатор AUTO {Автоматическая настройка}
Светится при выборе радиостанций в режиме автоматической настройки.
- 7 Индикатор TUNED {Настроено}
Светится во время радиоприема в диапазонах FM/AM.
- 8 Индикатор RDS {Система радиопередачи данных}
Светится во время приема радиостанции, поддерживающей систему RDS.

Задняя панель

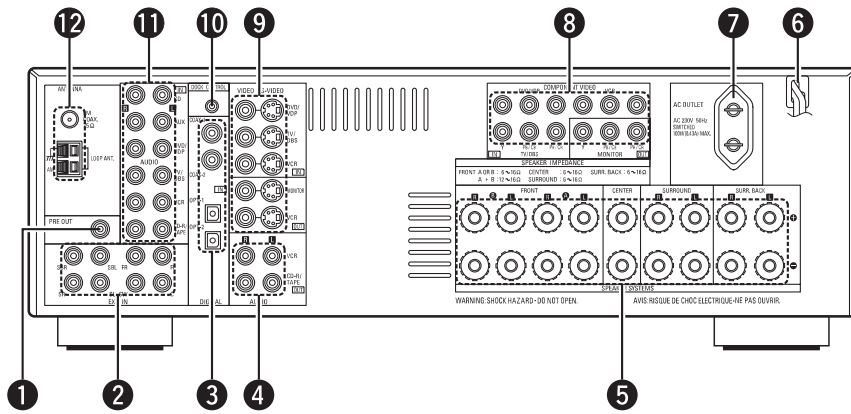

- 1 Разъемы PRE OUT {Выход предусилителя}(8)
- 2 Разъемы EXT. IN {Вход для внешнего устройства}(14)
- 3 Разъемы DIGITAL {Цифровой} (коаксиальный/оптический)(9, 15)
- 4 Разъемы AUDIO OUT {Аудиовыход}(9, 15)
- 5 Клеммы для подключения акустических систем(8)
- 6 Шнур питания(17)
- 7 Розетка переменного тока(17)
- 8 Разъемы COMPONENT VIDEO {Компонентный видеосигнал}(9)
- 9 Разъемы VIDEO/S-VIDEO {Композитный видеосигнал/Сигнал S-Video}(9)
- 10 Гнездо DOCK CONTROL {Управление через док-станцию}(17)
- 11 Разъемы AUDIO IN {Аудиовход}(9)
- 12 Разъемы ANTENNA {Антенна}(16)

Пульт дистанционного управления

[Вид спереди]

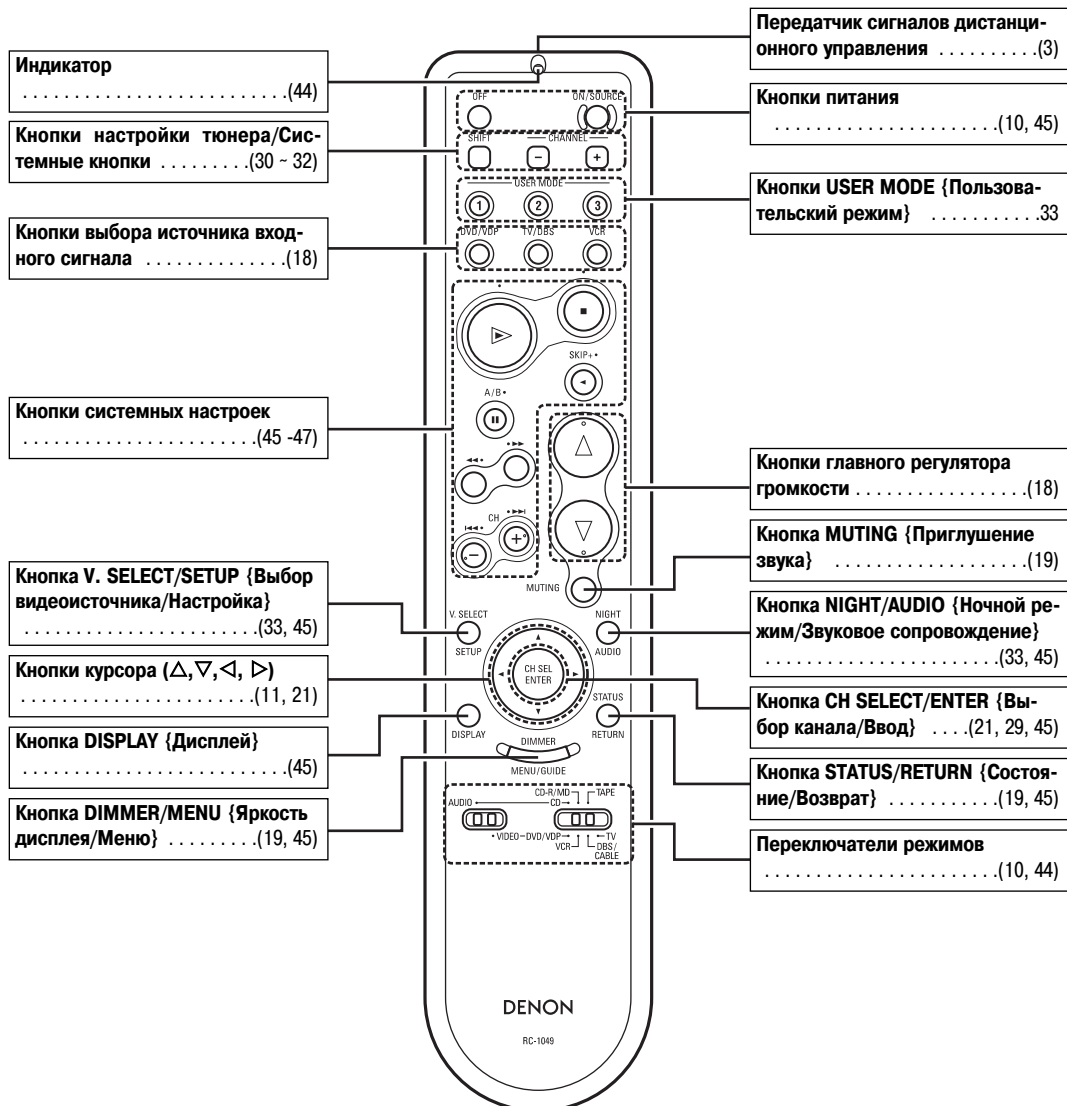

[Вид сзади]

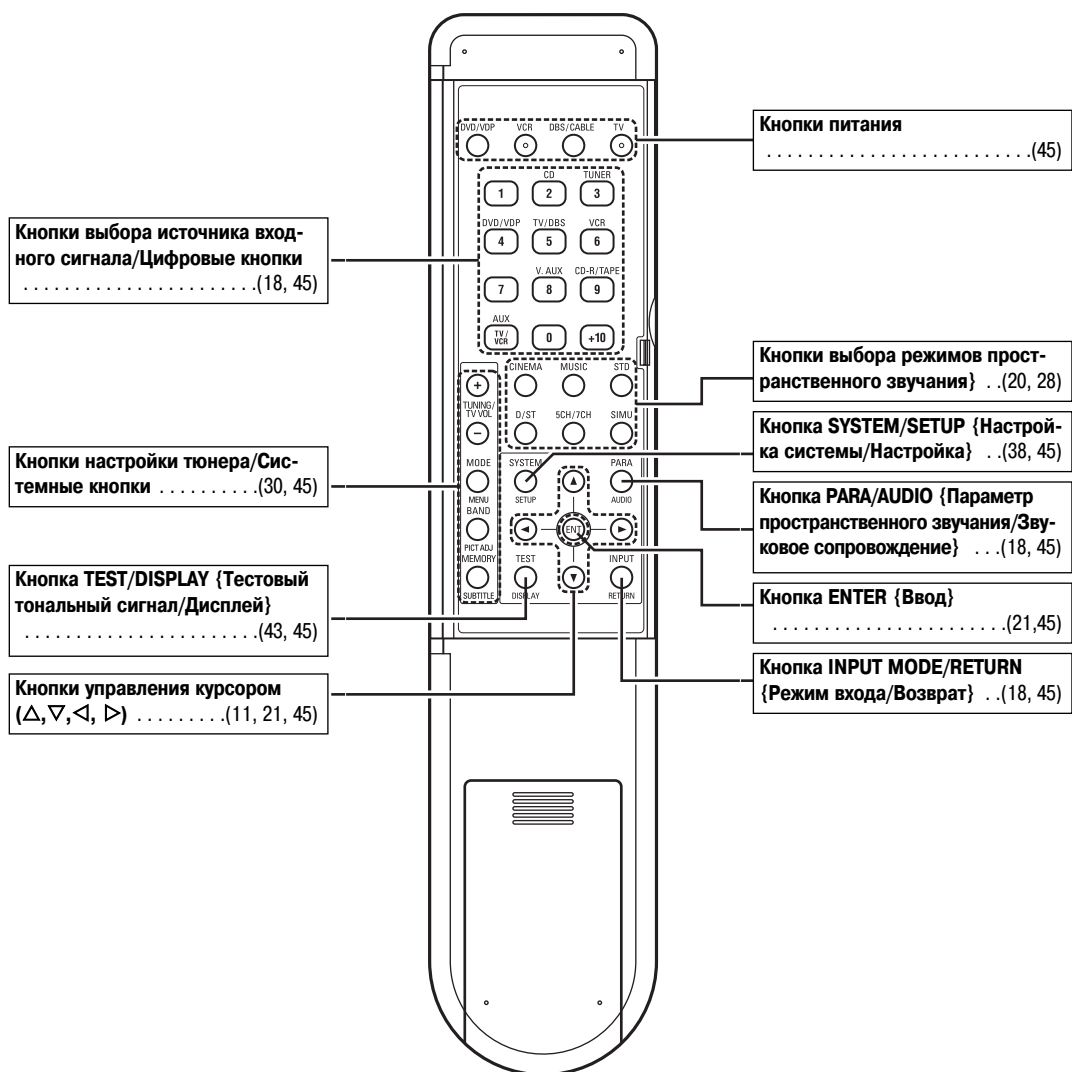

ПРИМЕЧАНИЕ:

- При сильном нажатии той или иной кнопки на передней или задней стороне пульта кнопка, расположенная на его противоположной стороне, тоже сработает.

Процедура быстрой настройки

- В этом разделе описаны основные операции для настройки AVR-1507 с учетом особенностей помещения, а также используемых устройств и акустических систем.
- Для ручной настройки акустического поля (👉 стр. 41 -43).

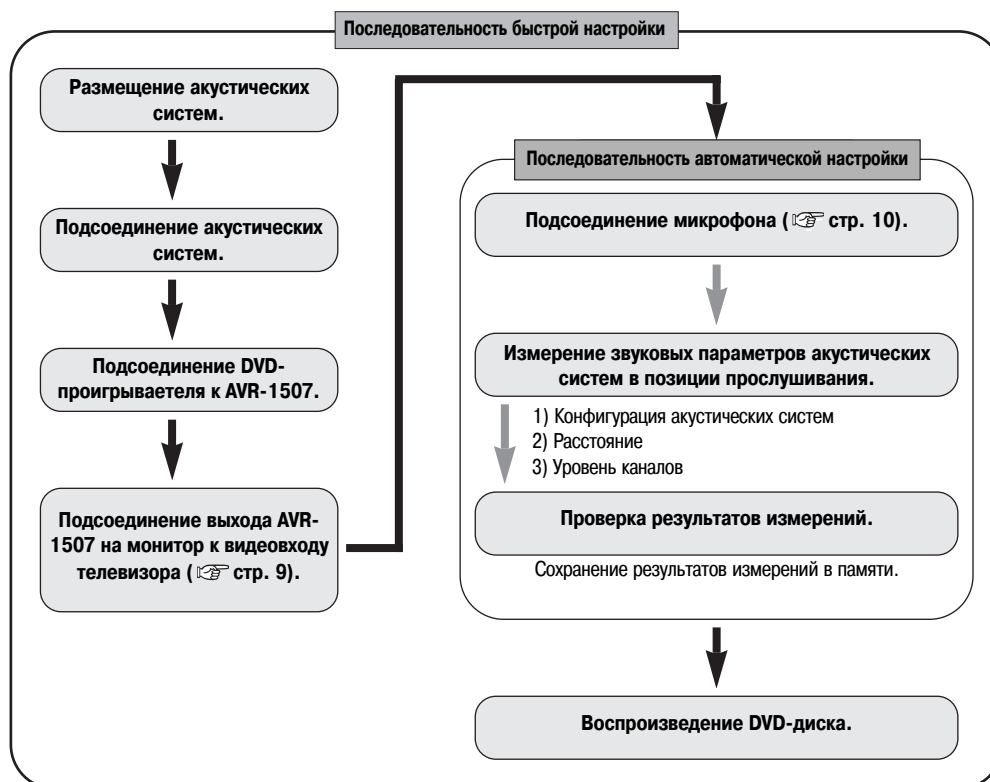

- Не вставляйте шнур питания в розетку электросети до тех пор, пока не будут выполнены все соединения.

Размещение акустических систем (базовая схема)

Пример базовой схемы размещения восьми акустических систем и монитора.

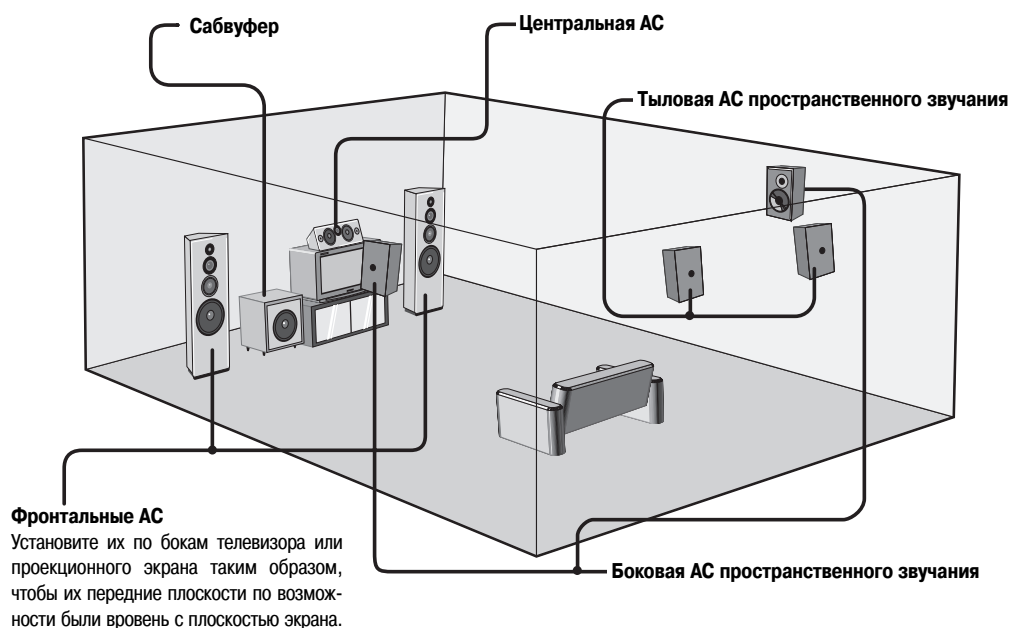

Подсоединение акустических систем

Соедините клеммы для подключения акустических систем с акустическими системами, соблюдая полярность соединений (⊕ с ⊕, ⊖ с ⊖).

ПРИМЕЧАНИЕ:

При выполнении соединений позаботьтесь о том, чтобы отдельные жилы кабелей акустических систем не соприкасались с соседними клеммами, с жилами кабелей других акустических систем или с задней панелью аппарата и винтами.

НИКОГДА не прикасайтесь к клеммам акустических систем при включенном питании. Это может привести к поражению электрическим током.

Подсоединение кабелей акустических систем

1. Отвинтите, вращая против часовой стрелки.
Плотно скрутите жилы кабеля в жгут.
2. Вставьте кабель.
3. Плотно затяните, вращая по часовой стрелке.

Импеданс акустических систем

Акустические системы	Импеданс
Фронтальные A или B	6 ~ 16 Ом
Фронтальные A+B	12 ~ 16 Ом
Центральная	6 ~ 16 Ом
Боковые пространственного звучания	
Тыловые пространственного звучания	

Примечание об импедансе акустических систем

При использовании акустических систем с импедансом ниже требуемого указанного значения (например, 4 Ом) длительное воспроизведение звука с высокой громкостью может вызвать повышение температуры ресивера и срабатывание схемы защиты от перегрева.

Когда срабатывает схема защиты, выходной сигнал отсекается от акустических систем и мигает индикатор питания. Если это произойдет, отсоедините шнур питания от розетки электросети, дайте ресиверу остыть и улучшите условия вентиляции вокруг него. Кроме того, проверьте правильность и плотность подсоединения проводов входных и акустических кабелей. После этого снова подсоедините шнур питания к розетке и включите ресивер.

Если схема защиты сработает повторно даже при отсутствии проблем с проводами и вентиляцией ресивера, выключите питание и обратитесь в сервисный центр DENON.

Соединения

- К ресиверу AVR-1507 можно подключить до 10 акустических систем для получения пространственного звучания.
- При подключении других компонентов сверяйтесь также с инструкциями по их эксплуатации.

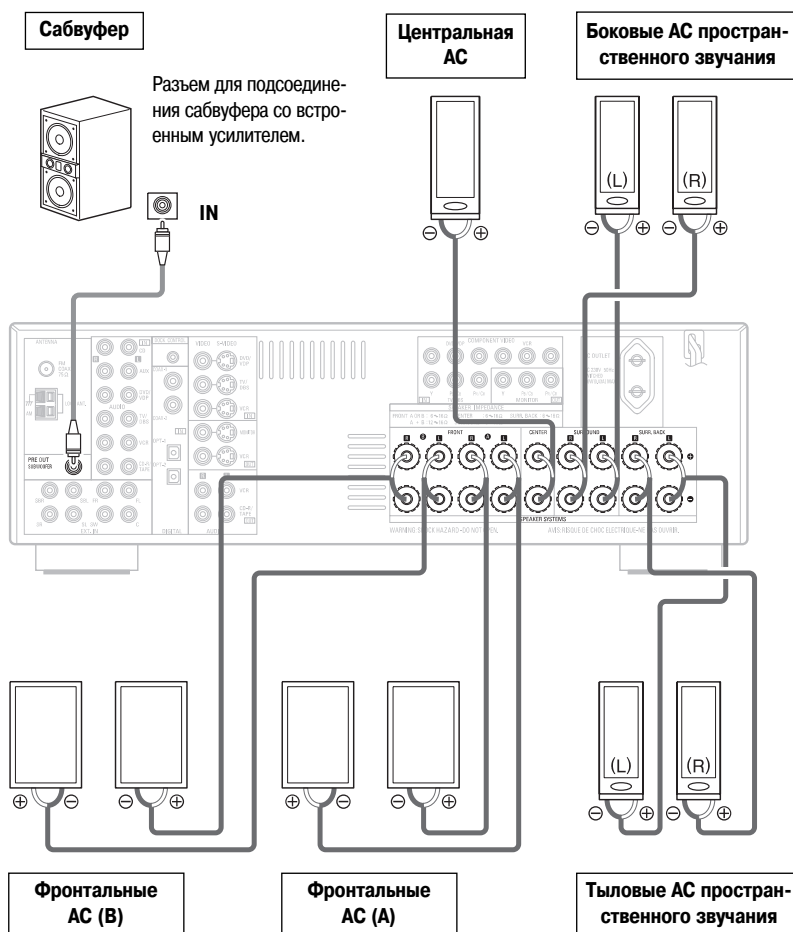

При использовании только одной тыловой АС пространственного звучания подключите ее к левому каналу.

Подсоединение DVD-проигрывателя и телевизионного монитора

- Подключение цифрового аудиовыхода DVD-проигрывателя к ресиверу можно выполнить с помощью коаксиального либо оптического кабеля. Если вы используете коаксиальное соединение, его следует назначить. Более подробно это описано в разделе «Назначение источников на разъемы цифрового входа» (стр. 38).
- **Меры предосторожности при использовании разъемов S-Video**
Разъемы сигналов S-Video (вход и выход) и композитных видеосигналов (вход и выход) ресивера AVR-1507 имеют независимые схемы, поэтому входные видеосигналы с разъемов S-Video могут поступать только на выходы S-Video, а входные композитные видеосигналы могут поступать только с композитных видеовыходов. Это необходимо помнить при соединении AVR-1507 с устройствами, имеющими разъемы S-Video, и выполнять соединения в соответствии с инструкциями по эксплуатации этих устройств.

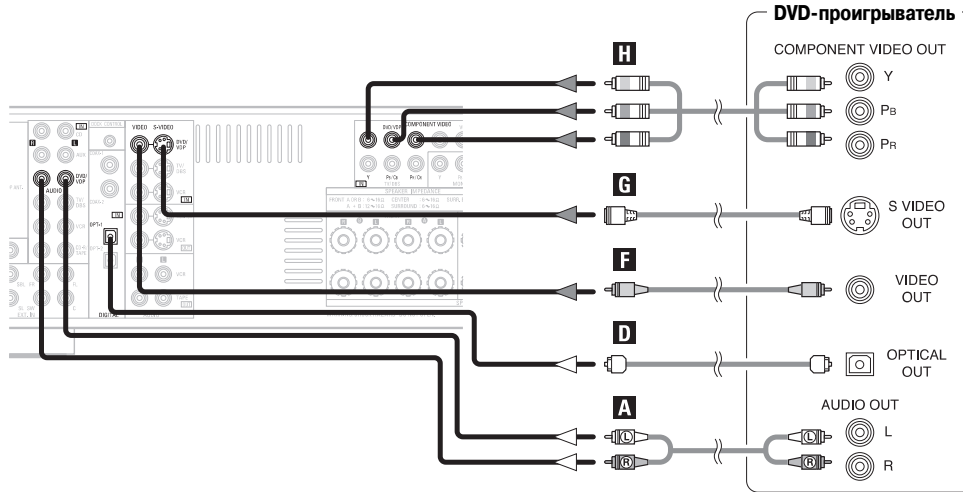

※ Направление аудиосигналов обозначено белыми, а направление видеосигналов – серыми стрелками.



- Точно таким же образом к разъемам DVD/VDP подсоединяются плееры дисков формата, отличного от DVD (такие, как LD-проигрыватель, VCD/SVCD-проигрыватель или проигрыватель дисков высокого разрешения будущих форматов).
- Для получения наилучшего качества изображения, особенно при использовании DVD-проигрывателя с функцией прогрессивной развертки или других источников изображения высокой четкости, выберите для подключения монитора компонентные видеоразъемы. Если же ваш монитор не имеет компонентных видеовыходов, то подключите его к выводу S-Video или к композитному видеовыходу.

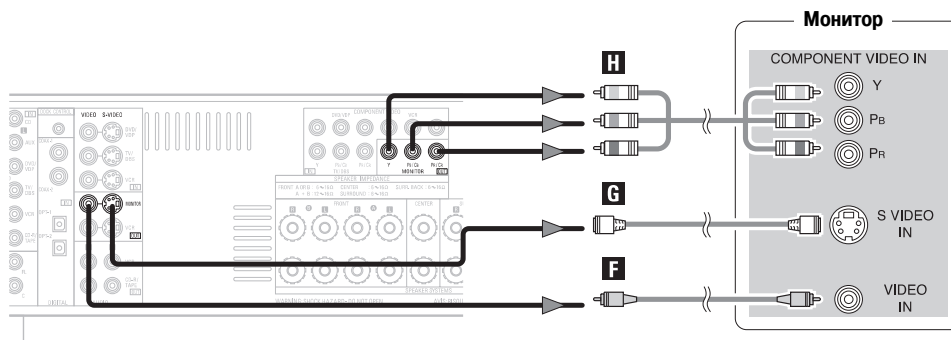

- Разъемы компонентного видеовхода и/или выхода на разных мониторах или видеокomпонентах могут иметь разное обозначение. Подробная информация изложена в руководстве по эксплуатации подключаемого устройства.

Процедура быстрой настройки

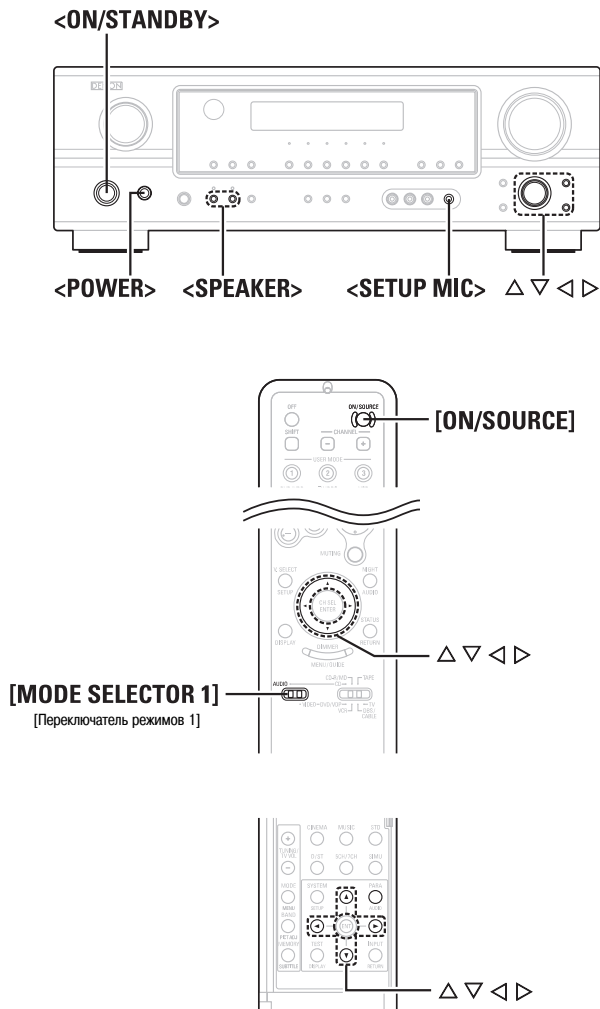

О названиях кнопок в данном разделе
 < > : Кнопки на основном блоке
 [] : Кнопки на пульте дистанционного управления
Названия, не заключенные в скобки:
 Кнопки на основном блоке и пульте дистанционного управления

Автоматическая настройка

При автоматической настройке ресивера AVR-1507 для измерения акустических свойств помещения и автоматической оптимизации параметров настройки используется микрофон, входящий в комплект поставки.



- Для ручной настройки параметров звукового поля (☞ стр. 41 - 43).

① Подсоединение микрофона

- 1 Подсоедините прилагаемый настроечный микрофон к гнезду <SETUP MIC>.

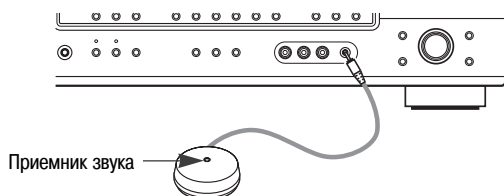

- 2 Закрепите настроечный микрофон на треноге или аналогичном устройстве и направьте приемник звука на потолок.

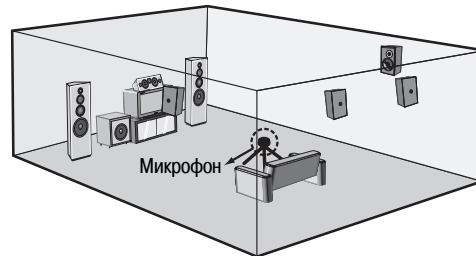

- ※ Установите приемник звука настроечного микрофона на высоте ушей в позиции прослушивания.
- ※ В случае наличия препятствий между микрофоном и акустическими системами результаты измерения не будут достоверными. Убедитесь в отсутствии препятствий.

② Перед выполнением процедуры автоматической настройки

1 Включите сабвуфер.

- ※ Задайте средний уровень громкости и установите частоту кроссовера на максимум или отключите фильтр низких частот, если на сабвуфере можно регулировать громкость и частоту кроссовера.
- ※ У некоторых сабвуферов есть режим ожидания. Обязательно выключите эту функцию перед выполнением автоматической настройки.

2 Включите монитор.

3 Нажмите кнопку < ON/ OFF >.

ON {Вкл.}:
 Индикатор питания загорается красным светом.

OFF {Выкл.}:
 Питание выключается, и индикатор гаснет.

4 Нажмите кнопку <ON/STANDBY> или [ON/SOURCE].

- Индикатор питания мигает зеленым светом, и включается питание.

5 Установите [Переключатель режимов 1] в положение «AUDIO» {Аудиокомпонент}.



- При использовании наушников режим автоматической настройки (Auto Setup) на дисплее не отображается.

③ Переключение фронтальных акустических систем

Кнопкой <SPEAKER> выберите (активируйте) фронтальные АС (Front A, Front B или Front A+B).

4 Включение процедуры автоматической настройки

- 1** Нажатием кнопки \triangleleft включите процедуру автоматической настройки.
- Начнут выполняться измерения.

※ Измерения по каждому каналу осуществляются следующим образом:

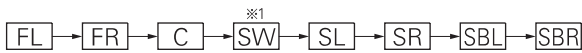

FL [Фронтальная левая АС] SL [Боковая левая АС ПЗ]
 FR [Фронтальная правая АС] SR [Боковая правая АС ПЗ]
 C [Центральная АС] SBL [Тыловая левая АС ПЗ]
 SW [Сабвуфер] SBR [Тыловая правая АС ПЗ]

※ 1: Измерения для сабвуфера выполняются дважды.

- ※ После выполнения измерений по всем каналам на дисплее появляется индикация «Calculating» (Расчет).
 Дисплей автоматически переключается в режим проверки акустических систем.

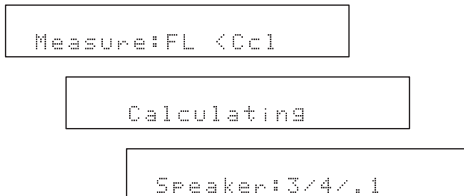
**□ Проверьте результаты обнаружения акустических систем.**

Пример: 7.1-канальная конфигурация АС

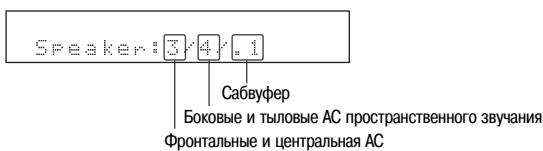
**2** Нажимая одну из кнопок $\triangle\triangledown$, выберите установку «Store», затем нажмите кнопку \triangleleft .**Store** {Запомнить}:

Сохранение в памяти всех проверенных значений измерений.
 Все параметры запоминаются.

Retry {Повторить}:

Повторное выполнение измерений.

Cancel {Отменить}:

Отмена всех проверенных значений измерений.

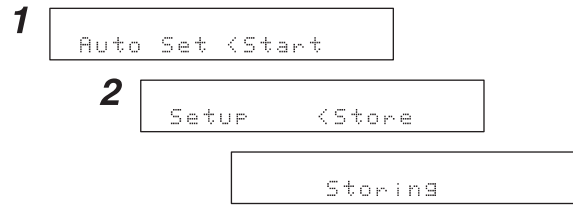
3 Для завершения автоматической настройки отсоедините настроечный микрофон.

- После выполнения измерений с помощью измерительного микрофона акустические системы со встроенным фильтром, например сабвуферы, могут быть настроены на значение, отличающееся от реального расстояния из-за внутренней задержки в электрической схеме.

ПРИМЕЧАНИЕ:

- После выполнения измерений не изменяйте схему соединений акустических систем или громкость сабвуфера.
- Не выключайте питание во время сохранения данных.

Меры предосторожности во время измерений:

- Во время измерений из акустических систем раздаются громкие тестовые тональные сигналы. Будьте осторожны, если рядом находятся, например, маленькие дети, чтобы их не напугать.
- Измерения могут оказаться недостоверными, если между настроечным микрофоном и акустической системой есть препятствие.
- Не стойте между акустическими системами и настроечным микрофоном (или рядом с ними) во время проведения измерений.
- Для предотвращения отрицательного влияния на результаты измерений выключите кондиционеры воздуха или другое оборудование, являющееся источником шума в помещении. Для выполнения измерений обеспечьте в помещении максимально возможную тишину.
- Измерения отменяются, если во время автоматической настройки используется регулятор громкости **VOLUME**.

□ Автоматический повтор измерений

Для подтверждения результатов измерений автоматически выполняются повторные измерения.

Повторные измерения выполняются до двух раз. В это время на дисплей выводится индикация «Retry1» [Повторные измерения 1] или «Retry2» [Повторные измерения 2].

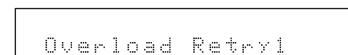

Сообщения об ошибках

Сообщение об ошибке появляется на дисплее в том случае, если измерения не могут быть автоматически выполнены из-за размещения акустических систем, условий проведения замеров и т.д. Проверьте пункты приведенной ниже таблицы, устраните причину ошибки и вновь проведите измерения.

Перед проверкой соединений акустических систем обязательно выключайте питание ресивера.









Выбирайте пункты кнопками $\Delta \nabla$, затем нажимайте кнопку \triangleleft .

Пример	Возможная причина	Меры по устранению
<div style="border: 1px solid black; padding: 2px; margin-bottom: 5px;"> Caution:SP None {Внимание: отсутствует АС} </div> <div style="border: 1px solid black; padding: 2px;"> FL {Фронтальная левая АС} </div>	① Акустическая система, обеспечивающая воспроизведение должным образом, не обнаружена.	<ul style="list-style-type: none"> • Проверьте правильность подсоединения соответствующей акустической системы.
<div style="border: 1px solid black; padding: 2px; margin-bottom: 5px;"> Caution :Phase {Внимание: фаза} </div> <div style="border: 1px solid black; padding: 2px;"> FL/R {Фронтальные левая/правая АС} </div>	② Перепутана полярность подсоединения акустических систем.	<ul style="list-style-type: none"> • Проверьте полярность подсоединения соответствующих акустических систем. • При использовании некоторых акустических систем указанная информация может выводиться на дисплей, даже если они подсоединены правильно. В этом случае выберите установку «Skip \blacktriangleleft» {Пропустить}.
<div style="border: 1px solid black; padding: 2px; margin-bottom: 5px;"> Caution {Внимание} </div> <div style="border: 1px solid black; padding: 2px;"> Overload <Exit {Перегрузка <Выход} </div>	③ Точные измерения не могут быть выполнены из-за слишком высокого уровня входного сигнала микрофона.	<ul style="list-style-type: none"> • Установите акустические системы подальше от позиции прослушивания. • Убавьте громкость сабвуфера.

Подсоединение других источников

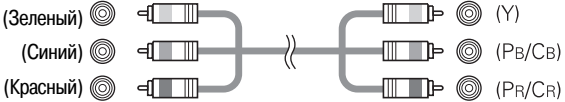
Идентификация кабелей

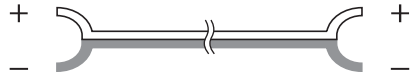
Схемы соединений, приводимые далее, предполагают использование следующих соединительных кабелей (в комплект поставки не входят).

Аудиокабель	Видеокабель
<p>A Аналоговые соединения (стерео)</p>  <p>(Белый) (Красный)</p> <p>Кабель со штекерами</p>	<p>F Видеосоединения</p>  <p>(Желтый)</p> <p>Видеокабель (кабель со штекерами, 75 Ом)</p>
<p>B Аналоговые соединения (моно, для сабвуфера)</p>  <p>Кабель со штекерами</p>	<p>G Соединения S-Video</p>  <p>Кабель S-Video</p>
<p>C Цифровые соединения (коаксиальный)</p>  <p>(Оранжевый)</p> <p>Коаксиальный кабель (кабель со штекерами, 75 Ом)</p>	<p>H Компонентные видеосоединения</p>  <p>(Зеленый) (Y) (Синий) (PB/CB) (Красный) (PR/CR)</p> <p>Компонентный видеокабель</p>
<p>D Цифровые соединения (волоконно-оптический)</p>  <p>Волоконно-оптический кабель</p>	<p>Направление сигнала</p>
<p>E Соединения акустических систем</p>  <p>Акустический кабель</p>	<p>Аудиосигнал</p>  <p>ВХОД ВЫХОД ВХОД ВЫХОД</p> <p>Видеосигнал</p>  <p>ВХОД ВЫХОД ВХОД ВЫХОД</p>

ПРИМЕЧАНИЕ:

- Не подсоединяйте шнур питания к сетевой розетке до тех пор, пока не будут выполнены все соединения.
- При выполнении соединений также сверяйтесь с инструкциями по эксплуатации других компонентов.
- Следите за тем, чтобы каналы были соединены правильно (левый с левый, правый с правым).
- Выполнение соединений при включенном питании может привести к появлению гула или шумов.

Подсоединение тюнера наземного или спутникового телевидения

- Подключение к ресиверу цифрового аудиовыхода тюнера наземного или спутникового телевидения можно выполнить с помощью коаксиального либо оптического кабеля. Если вы используете коаксиальное соединение, его следует назначить. Более подробно это описано в разделе «Назначение источников на разъемы цифрового входа» (стр. 38).
- **Меры предосторожности при использовании разъемов S-Video**
Разъемы сигналов S-Video (вход и выход) и композитных видеосигналов (вход и выход) ресивера AVR-1507 имеют независимые схемы, поэтому входные видеосигналы с разъемов S-Video могут поступать только на выходы S-Video, а входные композитные видеосигналы могут поступать только с композитных видеовыходов. Это необходимо помнить при соединении AVR-1507 с устройствами, имеющими разъемы S-Video, и выполнять соединения в соответствии с инструкциями по эксплуатации этих устройств.
- Входные сигналы, подаваемые на компонентные видеоразъемы (различаются по цвету), не подаются с выхода VIDEO (желтый) или S-Video.

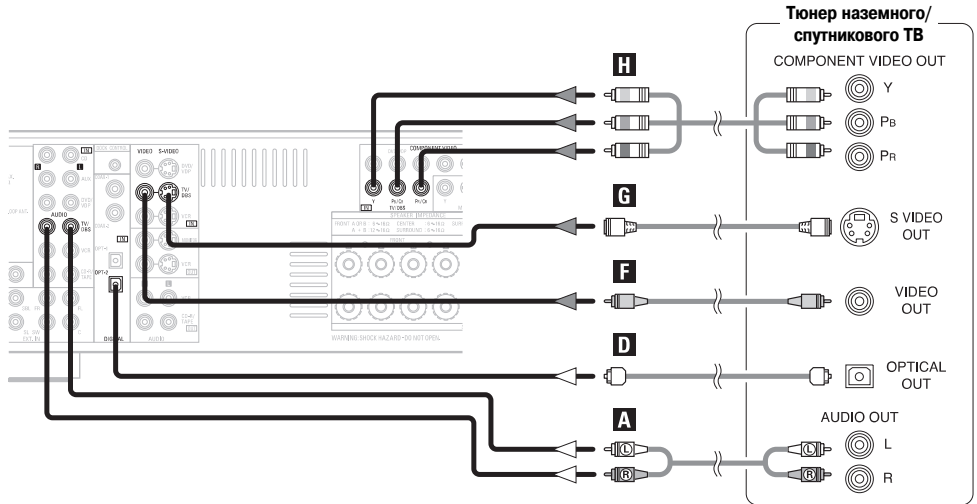

Подсоединение видеокамеры или игровой видеопроставки

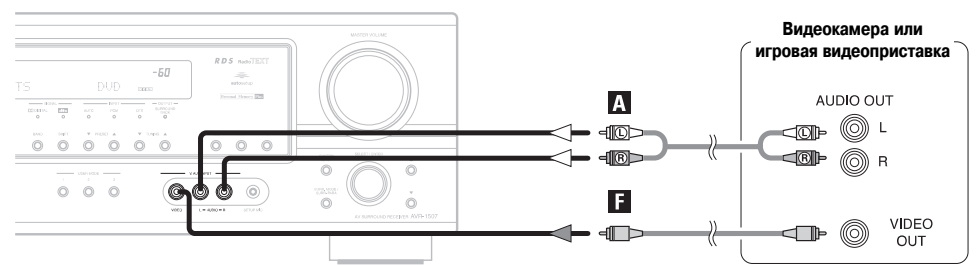

Подсоединение к входным разъемам для внешних устройств (EXT.IN)

- Эти разъемы предназначены для подачи на вход многоканальных аудиосигналов от внешнего декодера или компонента с многоканальным декодером иного типа, например DVD-Audio-проигрывателя или многоканального Super Audio CD-проигрывателя, либо от декодера другого будущего многоканального звукового формата.
- Подключение видеосигналов осуществляется так же, как и для DVD-проигрывателя (стр. 9).
- Информация о воспроизведении с использованием входных разъемов для внешних устройств (EXT.IN) (стр. 18).



- При использовании дисков со специальной защитой от копирования цифровые сигналы на выходе DVD-проигрывателя могут отсутствовать. В этом случае для воспроизведения соедините аналоговый многоканальный выход DVD-проигрывателя и входные разъемы для внешних устройств EXT.IN на AVR-1507. Также сверьтесь с инструкцией по эксплуатации вашего DVD-проигрывателя.

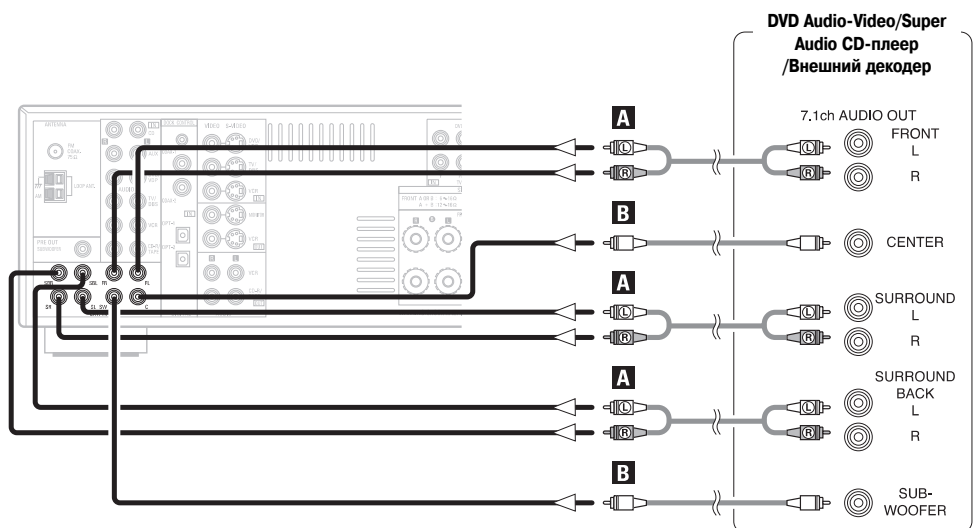

Подсоединение CD-проигрывателя

- Подключение цифрового аудиовыхода CD-проигрывателя к ресиверу можно выполнить с помощью коаксиального либо оптического кабеля. Если вы используете оптическое соединение, его следует назначить. Более подробно это описано в разделе «Назначение источников на разъемы цифрового входа» (стр. 38).

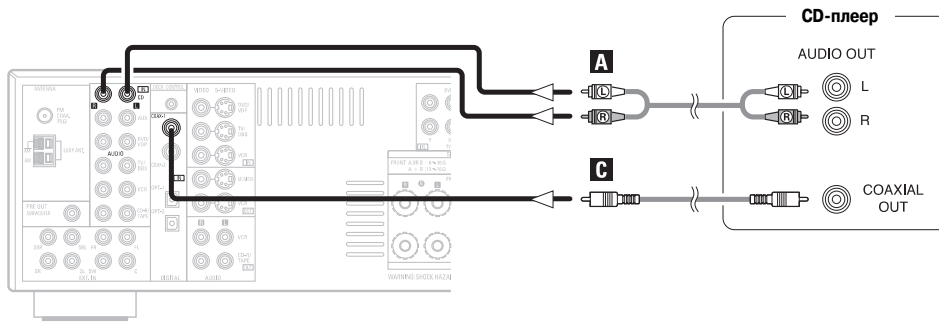

Подсоединение кассетной деки, CD-рекордера или MD-рекордера

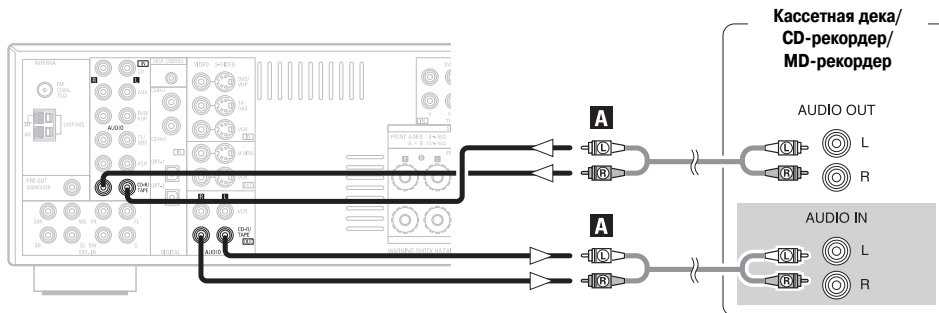

Подсоединение видеомagniфона

- Для аналогового копирования с цифрового источника, например с DVD-рекордера, на аналоговое записывающее устройство, например на кассетную деку, необходимо помимо цифровых аудиосоединений выполнить соединение аналоговых входов и выходов так, как показано на рисунке ниже.
- Меры предосторожности при использовании разъемов S-Video**
Разъемы сигналов S-Video (вход и выход) и композитных видеосигналов (вход и выход) ресивера AVR-1507 имеют независимые схемы, поэтому входные видеосигналы с разъемов S-Video могут поступать только на выходы S-Video, а входные композитные видеосигналы могут поступать только с композитных видеовыходов. Это необходимо помнить при соединении AVR-1507 с устройствами, имеющими разъемы S-Video, и выполнять соединения в соответствии с инструкциями по эксплуатации этих устройств.
- Входные сигналы, подаваемые на компонентные видеоразъемы (различаются по цвету), не подаются с выхода VIDEO (желтый) или S-Video.

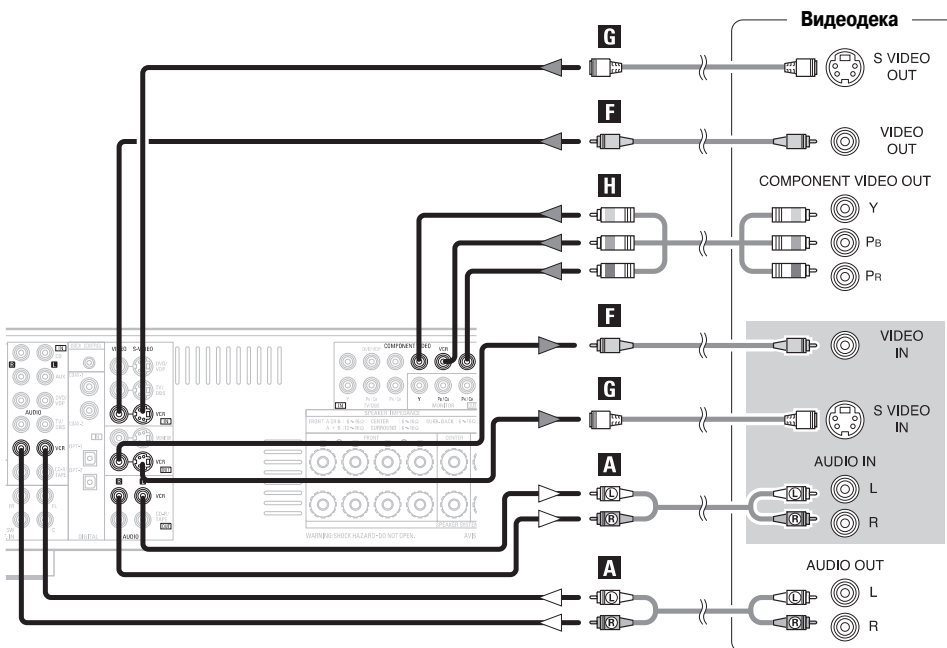

- При записи на видеомagniфон тип кабеля, которым источник воспроизведения подключен к AVR-1507, должен быть тем же, что и тип кабеля, которым видеомagniфон подключен к выходному разъему VCR OUT на AVR-1507.

Пример:

Разъем VCR IN → кабель S-Video: разъем VCR OUT → кабель S-Video
 Разъем VCR IN → композитный видеокابل: разъем VCR OUT → композитный видеокابل

Подсоединение антенны

Штекер кабеля FM-антенны можно подключить прямо к ресиверу.

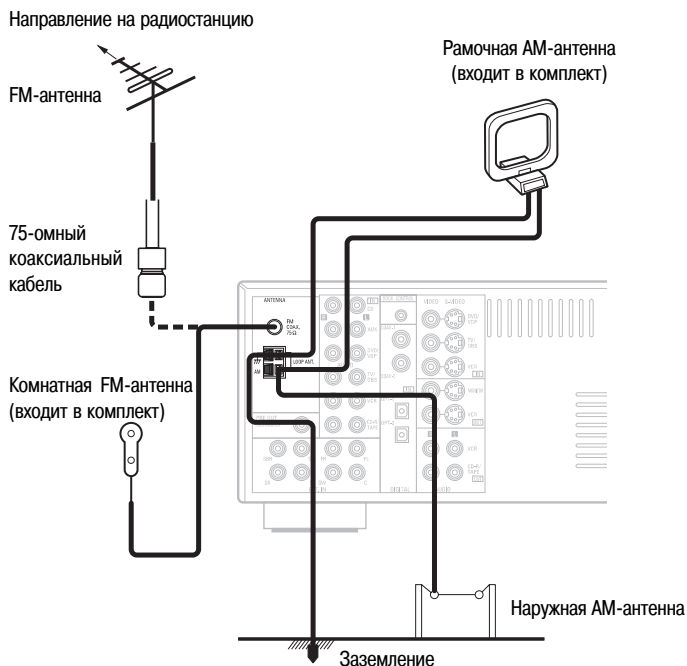

Сборка рамочной AM-антенны



Подсоединение AM-антенны



1. Нажмите на рычажок.



2. Вставьте проводник.



3. Верните рычажок в прежнее положение.

ПРИМЕЧАНИЕ:

- Не подсоединяйте две FM-антенны одновременно.
- Даже если используется внешняя AM-антенна, не отсоединяйте рамочную.
- Выводы рамочной AM-антенны не должны касаться металлических частей панели.

Подсоединение проигрывателя iPod®

Для использования iPod вы должны подсоединить док-станцию управления проигрывателем iPod (ASD-1R, продается отдельно) к гнезду (миниразъему) DOCK CONTROL (Управление через док-станцию) на AVR-1507 и назначить iPod на любой разъем AUDIO и/или S-VIDEO. На приведенной ниже схеме показан пример соединений с назначением iPod на разъем DVD/VDP.

- ※ Информация о назначении iPod на конкретный разъем приведена в разделе «Назначение проигрывателя iPod» (стр. 38).
- ※ Информация о воспроизведении iPod приведена в разделе «Воспроизведение на проигрывателе iPod» (стр. 33 ~ 35).

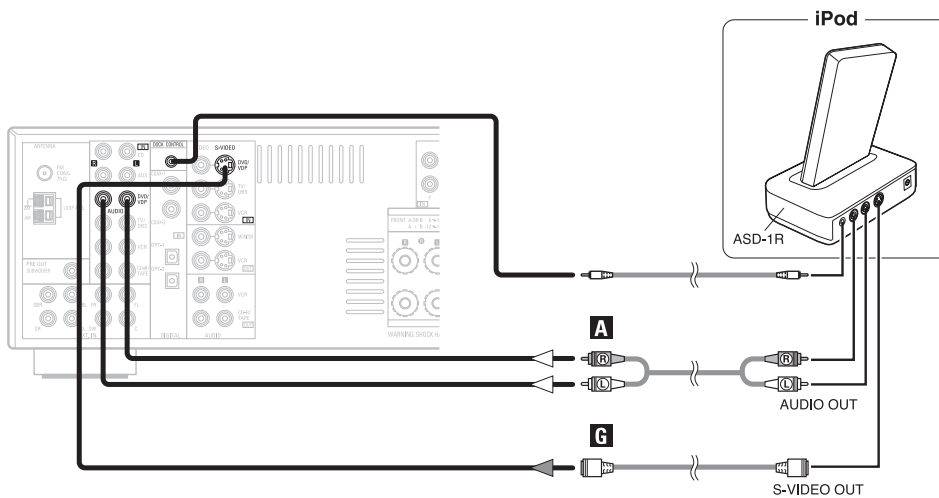

- Вам потребуется стандартная док-станция управления DENON ASD-1R для iPod, продаваемая отдельно.

Подсоединение шнура питания

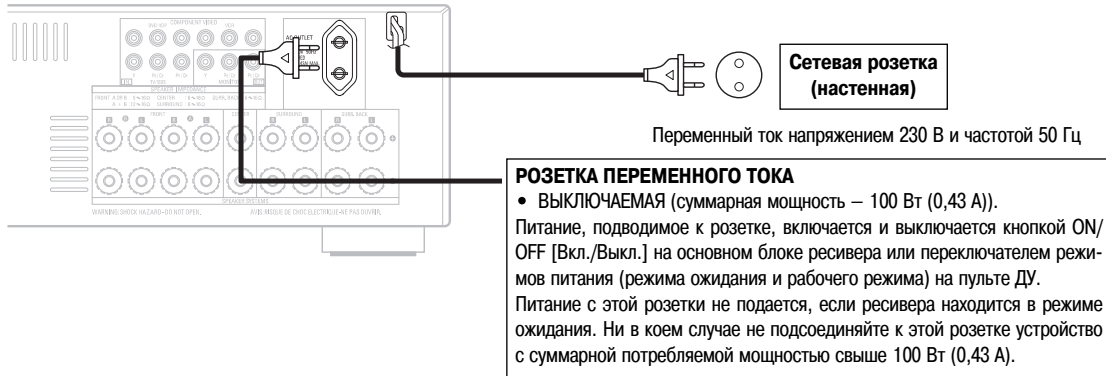

ПРИМЕЧАНИЕ:

- Вставляйте штепсельные вилки в розетки до упора. Неплотное подсоединение вызовет появление помех.
- Розетка AC OUTLET предназначена только для подключения аудиоаппаратуры. Не подключайте к ней фены, мониторы и другие бытовые электроприборы.

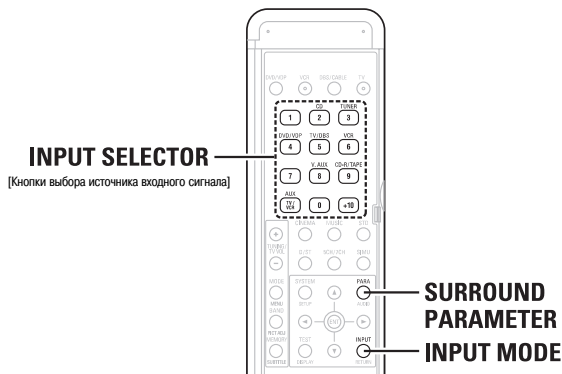
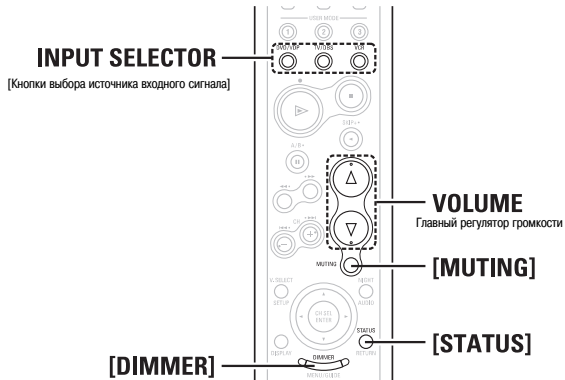
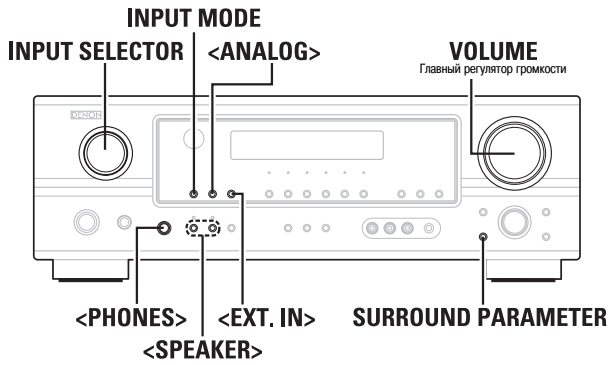

О названиях кнопок в данном разделе

< > : Кнопки на основном блоке

[] : Кнопки на пульте дистанционного управления

Названия, не заключенные в скобки:

Кнопки на основном блоке и пульте дистанционного управления

Основные операции

Воспроизведение источника входного сигнала

1 Пользуясь переключателем **INPUT SELECTOR** или [кнопками выбора источника входного сигнала], выберите источник входного сигнала для воспроизведения.

2 Последовательно нажимайте кнопку **INPUT MODE**.



※ Для выбора установки «**ANALOG**» (Аналоговый) нажмите кнопку <ANALOG>, а для выбора установки «**EXT. IN**» (Вход для внешнего устройства) – кнопку <EXT.IN>.

AUTO (Полностью автоматический режим):

Автоматически определяется тип входного сигнала и задается режим пространственного звучания ресивера. Этот режим можно выбрать для источников, для

которых задан режим Digital In Assignment (Назначение источников на разъемы цифрового входа) (стр. 38).

Режим автоматически переключается на DTS, Dolby Digital или PCM. При отсутствии цифровых сигналов на входе вход переключается на аналоговые входные разъемы.

- Светится индикатор режима INPUT.

PCM (режим воспроизведения только сигналов формата PCM) и

DTS (режим воспроизведения только сигналов формата DTS):

Воспроизведение при подаче на вход различных сигналов. Могут появляться помехи, если задан режим, отличный от входного сигнала.

- Светится индикатор режима INPUT.

ANALOG (режим воспроизведения только аналоговых аудиосигналов) и

EXT.IN (режим выбора входного разъема для внешнего декодера):

Воспроизводятся сигналы, поступающие на различные входные разъемы.

※ Для понижения уровня канала сабвуфера в режиме EXT. IN выберите, нажимая кнопку <SURR. PARA> или [PARA], установку «SW. ATT» (Ослабление сигнала сабвуфера).

При использовании некоторых проигрывателей уровень воспроизведения канала сабвуфера может показаться слишком высоким. В этом случае выберите установку «ON» {Вкл.}.

3 Включите воспроизведение на выбранном компоненте.

※ Описание операций воспроизведения приведено в руководстве по эксплуатации конкретного компонента.

4 С помощью главного регулятора громкости задайте уровень громкости.

- Уровень громкости отображается в соответствующей зоне дисплея.

※ Громкость регулируется в диапазоне -80 ~ 0 ~ 18 дБ. В зависимости от настроек уровня канала и используемого режима пространственного звучания, а также в режиме получения двух каналов из многоканального сигнала настройка громкости на 18 дБ может оказаться невозможной.



- Отмена режима EXT. IN:

С помощью кнопки **INPUT MODE** или <ANALOG> переключитесь на нужный режим входа.

- Для использования режима EXT. IN вместе с изображением выберите сначала источник видеосигнала, а затем задайте режим входа.

• Если цифровые сигналы правильно подаются на вход, светится индикатор «DIGITAL» {Цифровые}. Если индикатор «DIGITAL» не светится, проверьте правильность назначения источников на разъемы цифрового входа (стр. 38) и выполнения соединений.

ПРИМЕЧАНИЕ:

- Если для режима входа задан вход для внешнего устройства (EXT. IN), задать режим пространственного звучания невозможно.
- В режимах воспроизведения, отличных от режима входа для внешнего устройства, сигналы, подаваемые на эти разъемы, не воспроизводятся.

Меры предосторожности при воспроизведении источников формата DTS:

- При использовании источников формата DTS обязательно подключите используемое устройство к разъему цифрового входа и задайте для источника входного сигнала установку «AUTO» или «DTS».

При воспроизведении в режиме «ANALOG» или «PCM» будут генерироваться шумы.

- При воспроизведении сигналов формата DTS в режиме «AUTO» шумы могут появляться в начале воспроизведения и во время поиска. В этом случае включите воспроизведение в режиме «DTS».

Временное приглушение звука

Нажмите кнопку **[MUTING]**.

※ Вы можете отрегулировать уровень приглушения (👉 стр. 40).



- Отмена режима приглушения звука:
Для отмены режима приглушения звука нажмите кнопку **[MUTING]** или отрегулируйте громкость.

Прослушивание через наушники

Подсоедините наушники к гнезду **<PHONES>**.

- Автоматически отключается воспроизведение звука через акустические системы.

ПРИМЕЧАНИЕ:

- Для предотвращения ухудшения слуха при использовании наушников не делайте звук слишком громким.

Переключение фронтальных акустических систем

Нажмите кнопку **<SPEAKER>**, чтобы включить соответствующую пару акустических систем.

※ С помощью кнопки **<SPEAKER>** также можно изменить установку фронтальных акустических систем А или В.

Проверка воспроизводимого программного источника и т.п.

Нажмите кнопку **[STATUS]**.

- На дисплее появится информация о программном источнике, выбранном на текущий момент, и заданных для него различных установках.

Переключение яркости дисплея

Нажимайте кнопку **[DIMMER]**.

※ Можно задать три уровня яркости дисплея. Дисплей можно также выключить.

Использование режимов пространственного звучания

Типы пространственного звучания и их особенности

Ресивер AVR-1507 способен воспроизводить пространственное звучание во многих режимах. Для получения полноценного эффекта при воспроизведении различных источников рекомендуем использовать режимы пространственного звучания так, как описано ниже.

※  – режим 6.1/7.1-канального пространственного звучания.

Источники, записанные в формате Dolby Digital EX

DOLBY DIGITAL EX / +PLIIX* (👉 стр. 21)

- Это оптимальный режим для воспроизведения источников, записанных в формате Dolby Digital EX.

Источники, записанные в формате DTS-ES

DTS-ES DSCRT 6.1 / MTRX 6.1, +PLIIX* (👉 стр. 21)

- Это оптимальный режим для воспроизведения источников, записанных в формате DTS-ES.

Dolby Digital или DTS Surround (5.1-канальные источники) 2-канальные источники, записанные в формате Dolby Surround

**DOLBY DIGITAL / DOLBY DIGITAL+PLIIX* /
DTS SURROUND / DTS 96/24 / DTS+PLIIX* /
DTS+NEO:6** (👉 стр. 21)

- Это оптимальный режим для воспроизведения 5.1-канальной или 7.1-канальной музыки.
- Источники, записанные в формате Dolby Surround, воспроизводятся в формате Dolby Pro Logic II.

Источники, записанные в стереофоническом режиме
Источники, записанные в монофоническом режиме

DIRECT/STEREO {Непосредственно от источника/Стерео}

- Этот режим эффективен для повышения качества звучания.
- Если нет необходимости в регулировании тембра или перераспределении низких частот в силу определенной конфигурации акустических систем, можно использовать режим DIRECT для получения звука максимально высокого качества.

Оригинальные режимы пространственного звучания DENON

(☞ стр. 27, 28)

- Используйте их для 7.1-канального воспроизведения источников, записанных в стереофоническом или монофоническом режиме.
- Эффекты различаются для каждого из режимов пространственного звучания. Выберите режим, наиболее соответствующий используемому источнику.

DTS NEO:6

(☞ стр. 23)

- Это режим пространственного звучания для воспроизведения 6.1- или 7.1-канальных стереоисточников, разработанный компанией Digital Theater Systems.
- Вы можете выбрать по своему усмотрению один из двух режимов воспроизведения: MUSIC (для музыки) или CINEMA (для кинофильмов).

DOLBY PRO LOGIC IIx*

(☞ стр. 22)

- Этот режим, разработанный компанией Dolby Laboratories, обеспечивает 7.1-канальное пространственное звучание при воспроизведении обычных стереофонических (2-канальных) источников.
- Используйте режим CINEMA {Кино} для воспроизведения многоканальных саундтреков кинофильмов, режим MUSIC {Музыка} для воспроизведения музыки и режим GAME {Игра} для воспроизведения звука 2-канальной игровой приставки.



- Режимы пространственного звучания, помеченные звездочкой (*), не применяются, если для тыловых акустических систем задана установка «NONE» {Ни одной}.
- Режим «+PLIIx Cinema» нельзя выбрать, если используется только одна тыловая акустическая система.

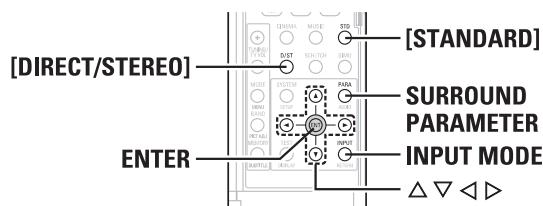
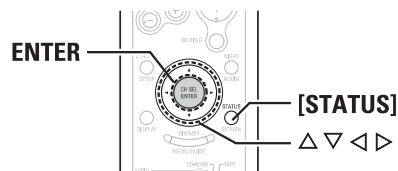
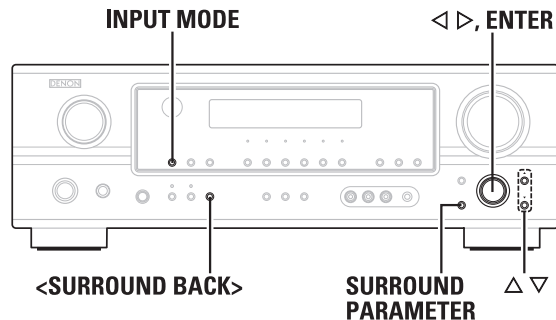

О названиях кнопок в данном разделе

- < > : Кнопки на основном блоке
 - [] : Кнопки на пульте дистанционного управления
- Названия, не заключенные в скобки:**
 Кнопки на основном блоке и пульте дистанционного управления

Выбор режима воспроизведения (DIRECT/STEREO)

На ресивере AVR1507 предусмотрены два режима 2-канального воспроизведения только для музыки. Выберите режим по своему усмотрению.

□ Режим DIRECT {Непосредственно от источника}

Это режим воспроизведения с более высоким качеством звука. Аудиосигналы передаются напрямую, без прохождения через схемы обработки сигналов, например регулирования тембра.

Нажатием кнопки [DIRECT/STEREO] выберите установку «DIRECT».

DIRECT ←→ STEREO

□ Режим STEREO {Стерео}

В этом режиме регулируется тембр для получения желаемого звучания.



Нажатием кнопки [DIRECT/STEREO] выберите установку «STEREO».

Выбор режимов Dolby Digital и DTS Surround (только при наличии цифрового входного сигнала)

1 Выберите источник входного сигнала, для которого задан цифровой вход (COAXIAL или OPTICAL) (☞ стр. 38).

2 Нажимая кнопку INPUT MODE, выберите установку «AUTO» {Автоматический выбор}.

3 Нажатием кнопки [STD] {Стандартный} выберите установку «STANDARD (Dolby/DTS Surround)».

4 Включите воспроизведение программного источника, имеющего маркировку  или .

• На дисплее появляется индикация «DD DIGITAL» или «DTS», в зависимости от источника.

※ Кнопкой <SURROUND BACK> включите или выключите каналы тыловых акустических систем. Когда эти каналы включены, светится индикатор SURROUND BACK {Тыловые AC}.

5 Нажмите кнопку <SURRE. PARA> или [PARA].

6 Нажимая одну из кнопок Δ / ∇ , выберите параметр, затем задайте его установку с помощью одной из кнопок \triangleleft / \triangleright .

※ При каждом нажатии кнопки установки параметра переключаются в следующей последовательности:

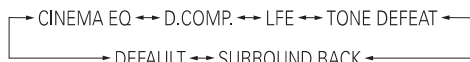

※ При необходимости настройки высоких и низких частот отключите режим отмены регулирования тембра TONE DEFEAT.

CINEMA EQ {Эквалайзер для кинофильмов}:

Используйте этот режим для понижения высоких частот в случае слишком резкого звучания диалогов в фильме.

※ Формат источника, для которого эффективен выбор режима Dolby Pro Logic IIx / Dolby Pro Logic / Dolby Digital / DTS Surround / DTS NEO:6

D.COMP {Сжатие динамического диапазона}:

Динамический диапазон сжимается. Выберите один из четырех режимов: «OFF» {Выкл.}, «LOW» {Низкое}, «MID» {Среднее} или «HIGH» {Высокое}.

※ Формат источника, для которого эффективен выбор режима Dolby Digital / DTS (для источников формата DTS, отображается на дисплее только при совместимости воспроизводимого аудиоматериала).

LFE {Низкочастотные эффекты}:

Для правильного воспроизведения аудиоматериала разных форматов рекомендуем задать следующие значения настройки:

- Для воспроизведения аудиоматериала формата Dolby Digital: «0 dB»
- Для воспроизведения аудиоматериала кинофильмов формата DTS: «0 dB»
- Для воспроизведения музыкального аудиоматериала формата DTS: «-10 dB»

TONE {Тембр}:

Настройка тембра.

- ※ Может быть выполнена в режимах пространственного звучания, отличных от режима воспроизведения DIRECT {Непосредственно от источника}.
- ※ Может быть выполнена отдельно для разных режимов пространственного звучания, (выполняется совместно для режимов Dolby/DTS SURROUND).

SB CH OUT {Выход на каналы тыловых AC пространственного звучания}:

Выберите режим или метод воспроизведения сигналов каналов тыловых акустических систем пространственного звучания.

- Светится индикатор SURROUND BACK {Тыловые AC пространственного звучания}.

(1) При использовании многоканальных источников

- **SB OFF {Тыловые AC пространственного звучания выключены}:** Сигналы каналов тыловых AC пространственного звучания не воспроизводятся.
- **NON MTRX {Без матричной обработки}:** Воспроизводятся сигналы боковых AC пространственного звучания.
- **MTRX ON {С матричной обработкой}:** Воспроизводятся сигналы боковых AC пространственного звучания с цифровой матричной обработкой.
- **ES MTRX:** Воспроизводятся сигналы формата DTS с цифровой матричной обработкой.

• ES DSCRT:

Воспроизводятся сигналы, записанные на 6.1-канальных дискретных источниках формата DTS-ES.

• PLIIx CINEMA:

Воспроизводятся сигналы тыловых AC пространственного звучания, декодированные в режиме Dolby Pro Logic IIx Cinema.

※ Задайте для тыловых AC пространственного звучания установку «2sp» в режиме настройки конфигурации AC (☞ стр. 41).

• PLIIx MUSIC:

Воспроизводятся сигналы тыловых AC пространственного звучания, декодированные в режиме Dolby Pro Logic IIx Music.

※ Задайте для тыловых AC пространственного звучания установку «1sp» или «2sp» в режиме настройки конфигурации AC (☞ стр. 41).

(2) При использовании 2-канальных источников

- **OFF {Выкл.}:** Сигналы не воспроизводятся.
- **ON {Вкл.}:** Воспроизводятся сигналы боковых AC пространственного звучания.

7 Нажмите кнопку ENTER или <SURRE. PARA>/{PARA}.



- Для восстановления исходных значений всех настроек выберите пункт «DEFAULT Y/N» {Настройки по умолчанию Да/Нет} и нажмите кнопку §.

□ Функция нормализации диалогов

Эта функция работает автоматически при воспроизведении источников формата Dolby Digital. Она обеспечивает автоматическую коррекцию стандартного уровня сигнала для различных программных источников. Значение поправки можно увидеть, нажав кнопку [STATUS].



Цифры соответствуют значению поправки до стандартного уровня.

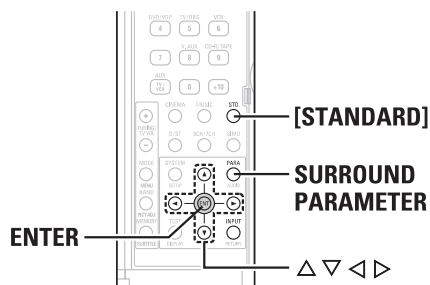
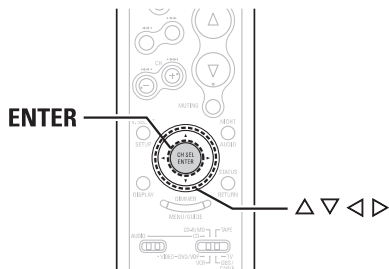
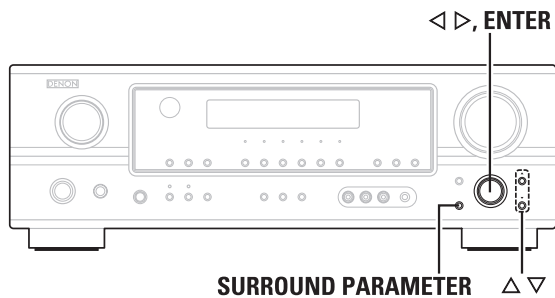

О названиях кнопок в данном разделе
 < > : Кнопки на основном блоке
 [] : Кнопки на пульте дистанционного управления
Названия, не заключенные в скобки:
 Кнопки на основном блоке и пульте дистанционного управления

Выбор режима Dolby Pro Logic IIx (Pro Logic II)

В этом режиме пространственного звучания возможно воспроизведение аналоговых и цифровых входных (2-канальных) сигналов. Это оптимальный режим для воспроизведения программных источников, записанных в формате Dolby Surround.

1 Нажатием кнопки [STD] выберите установку «DOLBY PLIIx».

DOLBY PLIIx ←→ DTS NEO:6

2 Включите воспроизведение программного источника.

3 Нажмите кнопку <SURRE. PARA> или [PARA].

4 Нажимая одну из кнопок <>, выберите режим воспроизведения.

CINEMA {Кино}:

Этот режим пригоден для воспроизведения источников с кинофильмами, записанных в формате Dolby Surround, и обычных стереофонических источников.

MUSIC {Музыка}:

Этот режим пригоден для воспроизведения стереофонического музыкального материала в режиме пространственного звучания. Расширение звукового поля изменяется в зависимости от типа музыки, условий записи (концертная/студийная) и т.п. Вследствие этого в режиме MUSIC предусмотрен ряд дополнительных параметров для более тщательной настройки звукового поля.

GAME {Игра}:

Это оптимальный режим для игр. Режим GAME можно использовать только при воспроизведении 2-канальных аудиосигналов.

PL {Pro Logic}:

Этот режим совместим с обычными источниками формата Dolby Pro Logic.

5 Нажимая одну из кнопок Δ∇, выберите параметр, затем задайте его установку с помощью одной из кнопок <>.

※ При каждом нажатии кнопки установки параметра переключаются в одной из указанных ниже последовательностей.

- В режиме CINEMA:

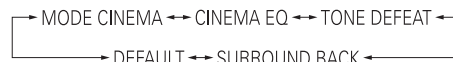

- В режиме MUSIC:

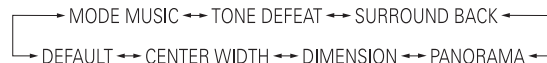

- В режиме GAME:

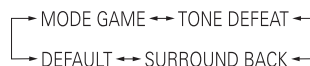

- В режиме DOLBY PRO LOGIC:



※ При необходимости настройки высоких и низких частот отключите режим отмены регулирования тембра TONE DEFEAT.

Если выбран режим MUSIC:

PANORAMA {Панорама}:

Эффективен при слабо выраженном эффекте пространственного звучания.

DIMENSION {Размер}:

Смещает центр звукового поля в сторону фронтальных АС или АС пространственного звучания. Эта установка компенсирует кажущуюся несбалансированность звукового поля (от 0 до 6, по умолчанию: 3).

CENTER WIDTH {Ширина центра}:

Естественное расширение звукового поля вперед можно получить путем регулирования баланса выходного сигнала центрального канала между центральным и фронтальными каналами (от 0 до 7, по умолчанию: 3).

6 Нажмите кнопку ENTER или <SURRE. PARA>/[PARA].

Выбор режима DTS NEO:6

В этом режиме пространственного звучания возможно воспроизведение аналоговых и цифровых входных (2-канальных) сигналов.

1 Нажатием кнопки [STD] выберите установку «DTS NEO:6».

DOLBY PLIIx ←→ DTS NEO:6

2 Включите воспроизведение программного источника.

3 Нажмите кнопку <Surr. Para> или [Para].

4 Нажимая одну из кнопок <◁▷>, выберите режим воспроизведения.

CINEMA {Кино}:

Это оптимальный режим для воспроизведения кинофильмов. Декодирование выполняется с акцентом на разделение каналов для получения при использовании 2-канальных источников такой же акустической атмосферы, как и при воспроизведении 6.1-канальных источников.

MUSIC {Музыка}:

Этот режим пригоден в основном для воспроизведения музыки.

5 Нажимая одну из кнопок Δ∇, выберите параметр, затем задайте его установку с помощью одной из кнопок <◁▷>.

※ При каждом нажатии кнопки установки параметра переключается в одной из указанных ниже последовательностей.

- В режиме CINEMA:

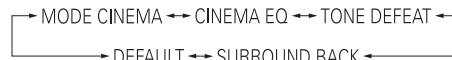

- В режиме MUSIC:



※ При необходимости настройки высоких и низких частот отключите режим отмены регулирования тембра TONE DEFEAT.

Если выбран режим MUSIC:

CNTR. IMAGE {Звуковой образ центрального канала}:

Можно отрегулировать расширение звукового образа центрального канала (от 0.0 до 1.0, по умолчанию: 0.3).

6 Нажмите кнопку ENTER или <Surr. Para>/[Para].

Режимы и параметры пространственного звучания

Режим пространственного звучания	Сигналы и возможность настройки в разных режимах										Только EXT.IN									
	Выход канала				Параметр (в круглых скобках указаны значения по умолчанию)										NEO:6 только режим MUSIC	SW ATT				
	ФРОНТ. Л/П	ЦЕНТР. ПЗ	БОКО-ВЫЕ Л/П ПЗ	ТЫЛО-ВЫЕ Л/П ПЗ	САБВУ-ФЕР	D. COMP *1	LFE*2	SB CH OUT	Регулируемые тембра	CINEMA EQ.	Режим	Размер помещения	Уровень эффекта	Dolby Digital	Время задержки	PANORAMA	DIMENSION	CENTER WIDTH	CENTER IMAGE	
STEREO (Стерео)	○	×	×	×	⊗	○ (Выкл.)	○ (0 дБ)	×	×	×	○ (Выкл.)	×	○ (Выкл.)	×	×	×	×	×	×	×
EXT.IN (Вход для внешнего устройства)	○	⊗	⊗	⊗	⊗	×	×	×	×	×	×	×	×	×	×	×	×	×	×	○
DOLBY PRO LOGIC Ix	○	⊗	⊗	⊗	⊗	○ (Выкл.)	○ (0 дБ)	○	○ (ПРИМ. 2)	○ (CINEMA)	×	×	○ (Выкл.)	○ (3)	○ (Выкл.)	○ (3)	○ (3)	○ (3)	×	×
DOLBY PRO LOGIC II	○	⊗	⊗	×	⊗	○ (Выкл.)	○ (0 дБ)	○	○ (ПРИМ. 3)	○ (CINEMA)	×	×	○ (Выкл.)	○ (3)	○ (Выкл.)	○ (3)	○ (3)	○ (3)	×	×
DTS NEO:6	○	⊗	⊗	⊗	⊗	○ (Выкл.)	○ (0 дБ)	○	○ (ПРИМ. 2)	○ (CINEMA)	×	×	○ (Выкл.)	×	×	×	×	○ (0.3)	○ (0.3)	×
DOLBY DIGITAL	○	⊗	⊗	⊗	⊗	○ (Выкл.)	○ (0 дБ)	○	○ (Выкл.)	×	×	×	○ (Выкл.)	×	×	×	×	×	×	×
DTS SURROUND	○	⊗	⊗	⊗	⊗	○ (Выкл.)	○ (0 дБ)	○	○ (Выкл.)	×	×	×	○ (Выкл.)	×	×	×	×	×	×	×
5CH/7CH STEREO (5/7-канальное стерео)	○	⊗	⊗	⊗	⊗	○ (Выкл.)	○ (0 дБ)	○	×	×	×	×	○ (Выкл.)	×	×	×	×	×	×	×
MONO MOVIE (Монофонический фильм)	○	⊗	⊗	⊗	⊗	○ (Выкл.)	○ (0 дБ)	○	×	×	×	○ (10)	○ (Выкл.)	×	×	×	×	×	×	×
ROCK ARENA (Рок-концерт на стадионе)	○	⊗	⊗	⊗	⊗	○ (Выкл.)	○ (0 дБ)	○	×	×	×	○ (10)	○ (Выкл.)	×	×	×	×	×	×	×
JAZZ CLUB (Джаз-клуб)	○	⊗	⊗	⊗	⊗	○ (Выкл.)	○ (0 дБ)	○	○ (ПРИМ. 1)	×	×	○ (10)	○ (Выкл.)	×	×	×	×	×	×	×
VIDEOGAME (Видеоигра)	○	⊗	⊗	⊗	⊗	○ (Выкл.)	○ (0 дБ)	○	×	×	×	○ (10)	○ (Выкл.)	×	×	×	×	×	×	×
MATRIX (Матричный)	○	⊗	⊗	⊗	⊗	○ (Выкл.)	○ (0 дБ)	○	×	×	×	×	○ (Выкл.)	○ (30 мс)	×	×	×	×	×	×
VIRTUAL (Виртуальный)	○	×	×	×	⊗	○ (Выкл.)	○ (0 дБ)	×	×	×	×	×	○ (Выкл.)	×	×	×	×	×	×	×

○ : Сигнал
 × : Сигнал отсутствует

○ : Настройка возможна
 × : Настройка невозможна

Примечание 1: BASS (Низкие частоты) +6 дБ, TREBLE (Высокие частоты) +4 дБ
 Примечание 2: Этот параметр доступен, если для параметра «MODE» задана установка «CINEMA».
 Примечание 3: Этот параметр доступен, если для параметра «MODE» задана установка «CINEMA» или «PL».
 * 1: При воспроизведении сигналов формата Dolby Digital или DTS.
 * 2: При воспроизведении сигналов форматов Dolby Digital, DTS, DVD-Audio и Super Audio CD.

□ Разница в названиях режимов пространственного звучания в зависимости от входных сигналов

Кнопка	Примечание	Входные сигналы															
		ANALOG		LINEAR PCM		DTS			DOLBY DIGITAL			DVD-AUDIO					
		DTS ES DSCRT (с флажком)	DTS ES MTRX (с флажком)	DTS (5,1-канальный)	DTS 96/24	DOLBY DIGITAL EX (с флажком)	DOLBY DIGITAL EX (без флажка)	DOLBY DIGITAL (5,1-канальный)	DOLBY DIGITAL (3+, 4-, 5-канальный)	DOLBY DIGITAL (2-канальный)	DVD-Audio (многоканальный)	DVD-Audio (2-канальный)	176,4/192 кГц				
STANDARD																	
DTS SURROUND																	
DTS ES DSCRT6.1	*1	●	×	×	×	×	×	×	×	×	×	×	×	×	×	×	×
DTS ES MTRX6.1	*1	×	●	×	×	×	×	×	×	×	×	×	×	×	×	×	×
DTS SURROUND		○	○	●	×	×	×	×	×	×	×	×	×	×	×	×	×
DTS 96/24		×	×	×	●	×	×	×	×	×	×	×	×	×	×	×	×
DTS + PLIIx CINEMA	*2	○	○	○	○	○	○	○	○	○	○	○	○	○	○	○	○
DTS + PLIIx MUSIC	*1	○	○	○	○	○	○	○	○	○	○	○	○	○	○	○	○
DTS + NEO:6	*1	×	×	×	×	×	×	×	×	×	×	×	×	×	×	×	×
DTS NEO:6 CINEMA		×	×	×	×	×	×	×	×	×	×	×	×	○	○	○	○
DTS NEO:6 MUSIC		×	×	×	×	×	×	×	×	×	×	×	×	○	○	○	○
DOLBY SURROUND																	
DOLBY DIGITAL EX	*1	×	×	×	×	×	×	○	○	○	○	○	○	×	×	×	×
DOLBY DIGITAL		×	×	×	×	×	×	×	×	×	×	×	●	×	×	×	×
DOLBY DIGITAL PLIIx CINEMA	*2	×	×	×	×	×	×	○	○	○	○	○	○	×	×	×	×
DOLBY DIGITAL PLIIx MUSIC	*1	×	×	×	×	×	×	○	○	○	○	○	○	×	×	×	×
DOLBY PRO LOGIC Ix CINEMA		○	○	×	×	×	×	×	×	×	×	×	×	×	×	×	×
DOLBY PRO LOGIC Ix MUSIC		○	○	×	×	×	×	×	×	×	×	×	×	×	×	×	×
DOLBY PRO LOGIC Ix GAME		○	○	×	×	×	×	×	×	×	×	×	×	×	×	×	×
DOLBY PRO LOGIC II CINEMA		○	○	×	×	×	×	×	×	×	×	×	×	×	×	×	×
DOLBY PRO LOGIC II MUSIC		○	○	×	×	×	×	×	×	×	×	×	×	×	×	×	×
DOLBY PRO LOGIC II GAME		○	○	×	×	×	×	×	×	×	×	×	×	×	×	×	×
DOLBY PRO LOGIC		○	○	×	×	×	×	×	×	×	×	×	×	×	×	×	×

● : Выбор режима возможен в состоянии по умолчанию
 ○ : Выбор режима возможен
 × : Выбор режима невозможен

ПРИМЕЧАНИЕ:

* 1: Этот режим недоступен, если для тыловых акустических систем задана установка «None».
 * 2: Этот режим недоступен, если для тыловых акустических систем задана установка «1sr» или «None».

Кнопка	Режим пространственного звучания	Примечание	Входные сигналы										DVD-AUDIO				
			ANALOG	LINEAR PCM	DTS ES DSCRT (с флажком)	DTS ES MTRX (с флажком)	DTS (5.1-канальный)	DTS 96/24	DOLBY DIGI-DIGITAL EX (с флажком)	DOLBY DIGI-TAL EX (без флажка)	DOLBY DIGITAL (5.1-канальный)	DOLBY DIGITAL (3-, 4-, 5-канальный)	DOLBY DIGITAL (2-канальный)	DVD-Audio (многоканальный)	DVD-Audio (2-канальный)	176,4/192 кГц	
	DIRECT {Непосредственно от источника}		<input type="radio"/>	<input type="radio"/>	<input type="radio"/>	<input type="radio"/>	<input type="radio"/>	<input type="radio"/>	<input type="radio"/>	<input type="radio"/>	<input type="radio"/>	<input type="radio"/>	<input type="radio"/>	<input type="radio"/>	<input type="radio"/>	<input type="radio"/>	<input type="radio"/>
	DIRECT		<input type="radio"/>	<input type="radio"/>	<input type="radio"/>	<input type="radio"/>	<input type="radio"/>	<input type="radio"/>	<input type="radio"/>	<input type="radio"/>	<input type="radio"/>	<input type="radio"/>	<input type="radio"/>	<input type="radio"/>	<input type="radio"/>	<input type="radio"/>	<input type="radio"/>
	DSP SIMULATION {Имитация пространственного звучания цифровым сигнальным процессором}		<input type="radio"/>	<input type="radio"/>	<input type="radio"/>	<input type="radio"/>	<input type="radio"/>	<input type="radio"/>	<input type="radio"/>	<input type="radio"/>	<input type="radio"/>	<input type="radio"/>	<input type="radio"/>	<input type="radio"/>	<input type="radio"/>	<input type="radio"/>	<input type="radio"/>
	5CH/7CH STEREO {5/7-канальное стерео}	*1	<input type="radio"/>	<input type="radio"/>	<input type="radio"/>	<input type="radio"/>	<input type="radio"/>	<input type="radio"/>	<input type="radio"/>	<input type="radio"/>	<input type="radio"/>	<input type="radio"/>	<input type="radio"/>	<input type="radio"/>	<input type="radio"/>	<input type="radio"/>	<input type="radio"/>
	MONO MOVIE {Монофонический фильм}		<input type="radio"/>	<input type="radio"/>	<input type="radio"/>	<input type="radio"/>	<input type="radio"/>	<input type="radio"/>	<input type="radio"/>	<input type="radio"/>	<input type="radio"/>	<input type="radio"/>	<input type="radio"/>	<input type="radio"/>	<input type="radio"/>	<input type="radio"/>	<input type="radio"/>
	ROCK ARENA {Рок-концерт на стадионе}		<input type="radio"/>	<input type="radio"/>	<input type="radio"/>	<input type="radio"/>	<input type="radio"/>	<input type="radio"/>	<input type="radio"/>	<input type="radio"/>	<input type="radio"/>	<input type="radio"/>	<input type="radio"/>	<input type="radio"/>	<input type="radio"/>	<input type="radio"/>	<input type="radio"/>
	JAZZ CLUB {Джаз-клуб}		<input type="radio"/>	<input type="radio"/>	<input type="radio"/>	<input type="radio"/>	<input type="radio"/>	<input type="radio"/>	<input type="radio"/>	<input type="radio"/>	<input type="radio"/>	<input type="radio"/>	<input type="radio"/>	<input type="radio"/>	<input type="radio"/>	<input type="radio"/>	<input type="radio"/>
	VIDEOGAME {Видеоигра}		<input type="radio"/>	<input type="radio"/>	<input type="radio"/>	<input type="radio"/>	<input type="radio"/>	<input type="radio"/>	<input type="radio"/>	<input type="radio"/>	<input type="radio"/>	<input type="radio"/>	<input type="radio"/>	<input type="radio"/>	<input type="radio"/>	<input type="radio"/>	<input type="radio"/>
	MATRIX {Матричный}		<input type="radio"/>	<input type="radio"/>	<input type="radio"/>	<input type="radio"/>	<input type="radio"/>	<input type="radio"/>	<input type="radio"/>	<input type="radio"/>	<input type="radio"/>	<input type="radio"/>	<input type="radio"/>	<input type="radio"/>	<input type="radio"/>	<input type="radio"/>	<input type="radio"/>
	VIRTUAL {Виртуальный}		<input type="radio"/>	<input type="radio"/>	<input type="radio"/>	<input type="radio"/>	<input type="radio"/>	<input type="radio"/>	<input type="radio"/>	<input type="radio"/>	<input type="radio"/>	<input type="radio"/>	<input type="radio"/>	<input type="radio"/>	<input type="radio"/>	<input type="radio"/>	<input type="radio"/>
	STEREO {Стерео}		<input checked="" type="radio"/>	<input type="radio"/>	<input type="radio"/>	<input type="radio"/>	<input type="radio"/>	<input type="radio"/>	<input type="radio"/>	<input type="radio"/>	<input type="radio"/>	<input type="radio"/>	<input type="radio"/>	<input type="radio"/>	<input type="radio"/>	<input type="radio"/>	<input type="radio"/>
	STEREO		<input checked="" type="radio"/>	<input type="radio"/>	<input type="radio"/>	<input type="radio"/>	<input type="radio"/>	<input type="radio"/>	<input type="radio"/>	<input type="radio"/>	<input type="radio"/>	<input type="radio"/>	<input type="radio"/>	<input type="radio"/>	<input type="radio"/>	<input type="radio"/>	<input checked="" type="radio"/>

● : Выбор режима возможен в состоянии по умолчанию.

○ : Выбор режима возможен

× : Выбор режима невозможен

ПРИМЕЧАНИЕ:

* 1: Если для тыловых акустических систем задана установка «None», на дисплее отображается индикация «5CH STEREO».

Использование оригинальных режимов пространственного звучания DENON

В ресивере AVR-1507 для создания искусственных звуковых полей применяется высокоэффективный цифровой сигнальный процессор (ЦСП). Может быть выбран один из семи режимов пространственного звучания в зависимости от программного источника с последующей настройкой параметров для создания еще более реалистичных звуковых полей.

Типы режимов пространственного звучания и их особенности

5CH/7CH STEREO {5/7-канальное стерео} (ПРИМЕЧАНИЕ 1)	В этом режиме обеспечивается стереозвучание с использованием семи акустических систем. Сигналы фронтальных левого и правого каналов воспроизводятся через боковые и тыловые левые и правые каналы пространственного звучания, и только синфазная составляющая левого и правого каналов воспроизводится через центральный канал.
MONO MOVIE {Монофонический фильм} (ПРИМЕЧАНИЕ 2)	В этом режиме воссоздается атмосфера объемного звукового поля при воспроизведении монофонических фильмов.
ROCK ARENA {Рок-концерт на стадионе}	В этом режиме воссоздается атмосфера «живого» концертного выступления на стадионе.
JAZZ CLUB {Джаз-клуб}	В этом режиме воссоздается атмосфера «живого» концертного выступления в клубе с низкими потолками и массивными стенами, где исполнитель стоит совсем близко перед вами.
VIDEO GAME {Видеоигра}	Этот режим обеспечивает полноценный эффект присутствия во время видеоигр.
MATRIX {Матричный}	В этом режиме воспроизводится музыка, записанная в стереофоническом формате, с усилением ощущения объемного звучания.
VIRTUAL {Виртуальный}	В этом режиме возникает ощущение пространственного звучания с использованием только фронтальных акустических систем или наушников.

ПРИМЕЧАНИЕ 1: На дисплее отображается индикация «5CH STEREO», если для параметра «SB CH OUT» (Выход на каналы тыловых АС пространственного звучания) задана установка «OFF» (Выкл.).

ПРИМЕЧАНИЕ 2: При воспроизведении источников, записанных в монофоническом режиме, звук будет исходить с одной стороны, если сигнал подается только на один канал (левый или правый), поэтому целесообразно подавать сигнал на оба канала. Если компонент-источник имеет только один аудиовыход (монофоническая видеокамера и т.п.), используйте разветвленный Y-образный кабель-адаптер для разделения моносигнала на два выхода и подсоедините его к правому и левому входам.



- В зависимости от воспроизводимого программного источника эффект пространственного звучания может быть мало заметен. В этом случае для получения более выраженного звукового поля, соответствующего вашим предпочтениям, попробуйте использовать другой режим пространственного звучания с любым названием.

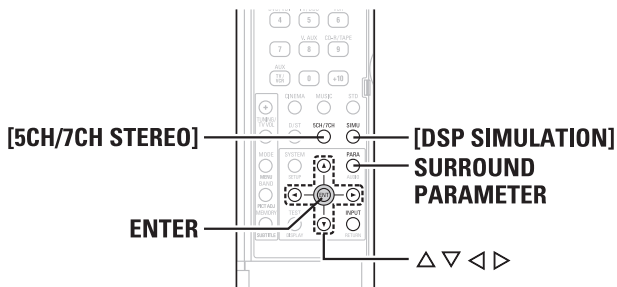
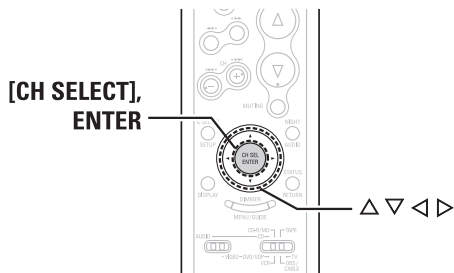
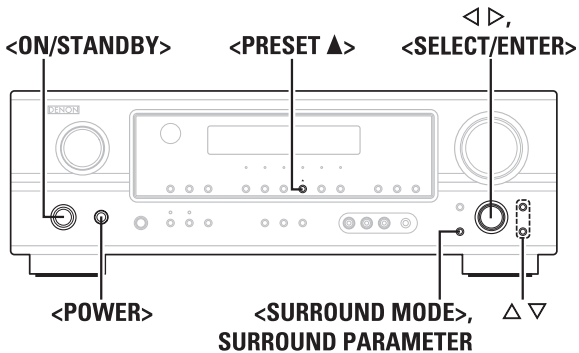

О названиях кнопок в данном разделе

< > : Кнопки на основном блоке
 [] : Кнопки на пульте дистанционного управления
Названия, не заключенные в скобки:
 Кнопки на основном блоке и пульте дистанционного управления

Выбор режима имитации пространственного звучания цифровым сигнальным процессором

Управление режимом и параметрами пространственного звучания с пульта ДУ

1 Последовательно нажимайте кнопку [SIMU] {Имитация}.



※ Режим **5CH/7CH STEREO** можно выбрать напрямую нажатием кнопки [5CH/7CH].

2 Нажмите кнопку <Surr. Para> или [Para].

3 Нажимая одну из кнопок Δ∇, выберите параметр, затем задайте его установку с помощью одной из кнопок <Δ>.

※ Параметры пространственного звучания переключаются в указанных ниже последовательностях при каждом нажатии кнопки <Surr. Para> или [Para] для разных режимов пространственного звучания.

• В режимах MONO MOVIE, ROCK ARENA, JAZZ CLUB и VIDEO GAME:

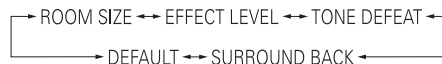

• В режиме MATRIX:

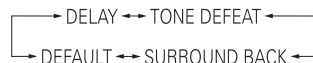

• В режиме VIRTUAL:

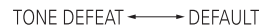

※ При необходимости настройки высоких и низких частот отключите режим отмены регулирования тембра TONE DEFEAT.

SB CH OUT {Выход на каналы тыловых AC пространственного звучания}

- **ON {Вкл.}**: Сигналы каналов тыловых AC пространственного звучания воспроизводятся.
- **OFF {Выкл.}**: Сигналы каналов тыловых AC пространственного звучания не воспроизводятся.

ROOM SIZE {Размер помещения}:

Настройка воображаемого размера воссоздаваемого пространства звукового поля. (Не соответствует реальному размеру комнаты для воспроизведения.)
 Предусмотрены пять установок: «small» {маленькое}, «med.s» {среднее мал.}, «medium» {среднее}, «med.l» {среднее бол.} и «large» {большое}.

EFFECT LEVEL {Уровень эффекта}:

Настройка степени выразительности эффекта пространственного звучания.

DELAY TIME {Время задержки}: (только в режиме MATRIX)

Настройка времени задержки в диапазоне от «0 ms» (0 мс) до «110 ms».

4 Нажмите кнопку ENTER или <Surr. Para>/[Para].



• Для восстановления исходных значений всех настроек выберите пункт «DEFAULT Y/N» {Настройки по умолчанию Да/Нет} и нажмите кнопку <Δ>.

Управление режимом и параметрами пространственного звучания с передней панели основного блока

1 Пользуясь кнопкой <Sel/Enter>, выберите режим пространственного звучания.

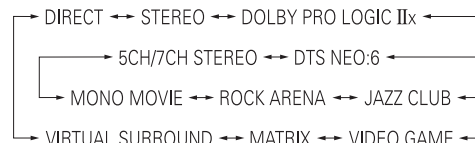

※ Для выбора режима пространственного звучания во время настройки параметров пространственного звучания, отключения регулирования тембра или его включения нажмите кнопку <Surr. Mode>, а затем переключателем выберите режим.

2 Выполните этапы со 2-го по 4-й, описанные в разделе «Выбор режима имитации пространственного звучания цифровым сигнальным процессором».

Настройка тембра

Настройте низкие и высокие частоты в соответствии с личными предпочтениями.

Как настроить тембр

1 Нажмите кнопку <SURRE. PARA> или [PARA].

2 Нажимая одну из кнопок $\Delta \nabla$, выберите установку «TONE DEF. ON» {Отмена регулирования тембра вкл.}.

※ В режиме воспроизведения непосредственно от источника параметр «TONE DEFEAT» выбрать невозможно.

3 Нажмите кнопку \triangleright , чтобы выбрать установку «TONE DEF. OFF» {Отмена регулирования тембра выкл.}.

4 Нажимая одну из кнопок $\Delta \nabla$, выберите параметр «Bass» {Низкие частоты} или «Treble» {Высокие частоты}, затем с помощью кнопки \triangleleft или \triangleright задайте уровень.

※ Настройка может быть выполнена в диапазоне от -10 дБ до +10 дБ.

5 Нажмите кнопку ENTER или <SURRE. PARA>/[PARA].

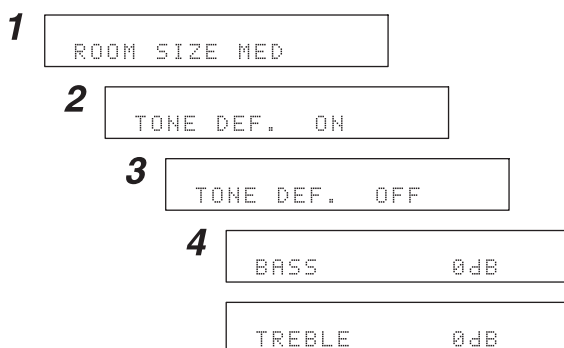

□ При отсутствии необходимости регулирования тембра задайте для параметра «TONE DEFEAT» на этапе 3 установку «ON».

Настройка громкости акустических систем

1 Нажмите кнопку [CH SEL].

2 Нажимая кнопку [CH SEL], выберите акустическую систему.

※ При каждом нажатии этой кнопки происходит смена настраиваемой акустической системы.

3 Нажимая одну из кнопок $\triangleleft \triangleright$, настройте громкость.

※ Вы можете выключить уровень канала сабвуфера SW, понизив его от значения -12 дБ на одну ступень.

OFF \leftrightarrow -12 dB \leftrightarrow +12 dB

Прослушивание радио

Убедитесь, что переключатель режимов на пульте ДУ установлен в положение «AUDIO» {Аудиокомпонент}.

Память автоматических предустановок

Ресивер имеет функцию автоматического поиска радиостанций FM-диапазона и сохранения их частот в памяти предустановок.

1 Выключите ресивер кнопкой < \blacksquare ON/ \blacksquare OFF >.

2 Нажав и удерживая кнопку <PRESET \blacktriangle >, нажмите кнопку < \blacksquare ON/ \blacksquare OFF >.

• Ресивер автоматически начнет поиск FM-радиостанций.

※ Когда будет найдена первая FM-радиостанция, ее частота будет сохранена в памяти предустановок на канале A1.

Настройки на последующие радиостанции (до 56 станций) будут автоматически сохранены на каналах предустановок с A1 по A8, с B1 по B8, с C1 по C8, с D1 по D8, с E1 по E8, с F1 по F8 и с G1 по G8.

※ По завершении настройки на радиостанции и сохранения их частот в памяти аппарат автоматически настроится на частоту канала A1.



- Если предварительная настройка на FM-радиостанцию не может быть выполнена из-за плохого приема, то настройтесь на нее так, как описано в разделе «Ручная настройка», а затем внесите ее в память предустановок, как описано в разделе «Память предустановок».
- Для прерывания выполнения этой функции нажмите кнопку <ON/STANDBY>.

Установки по умолчанию

Автоматические предустановки тюнера	
A1 ~ A8	87,5 / 89,1 / 98,1 / 108,0 / 90,1 / 90,1 / 90,1 / 90,1 МГц
B1 ~ B8	522 / 603 / 999 / 1404 / 90,1 / 90,1 / 90,1 / 90,1 МГц
C1 ~ C8	90,1 МГц
D1 ~ D8	90,1 МГц
E1 ~ E8	90,1 МГц
F1 ~ F8	90,1 МГц
G1 ~ G8	90,1 МГц

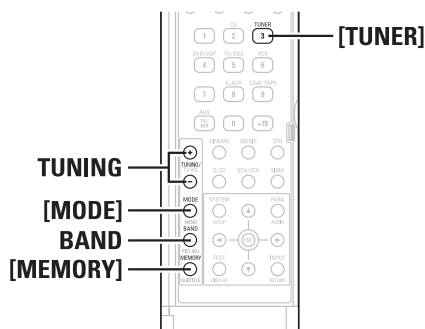
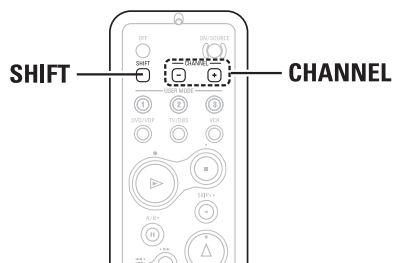
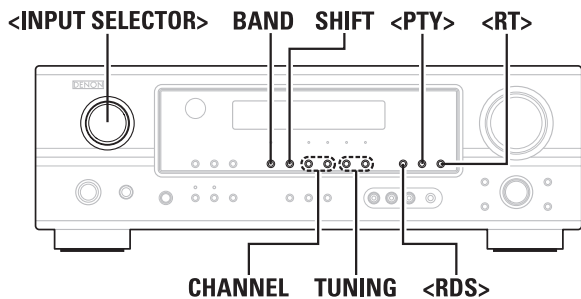

О названиях кнопок в данном разделе

< > : Кнопки на основном блоке

[] : Кнопки на пульте дистанционного управления

Названия, не заключенные в скобки:

Кнопки на основном блоке и пульте дистанционного управления

Автоматическая настройка на радиостанции

- 1** Пользуясь переключателем <INPUT SELECTOR>, выберите режим «TUNER» или нажмите кнопку [TUNER].
- 2** Нажатием кнопки BAND выберите диапазон «AM» или «FM».
- 3** Нажатием кнопки [MODE] задайте режим автоматической настройки.
 - Загорится индикатор «AUTO» (Автоматическая настройка).
- 4** Нажмите кнопку TUNING.
 - Начнется автоматический поиск.



- Если настройка не останавливается на желаемой радиостанции, выполните процедуру, описанную в разделе «Ручная настройка на радиостанции».

Ручная настройка на радиостанции

- 1** Пользуясь переключателем <INPUT SELECTOR>, выберите режим «TUNER» или нажмите кнопку [TUNER].
- 2** Нажатием кнопки BAND выберите диапазон «AM» или «FM».
- 3** Нажатием кнопки [MODE] задайте режим ручной настройки.
 - ※ Удостоверьтесь, что индикатор «AUTO» на дисплее погас.
- 4** Нажмите кнопку TUNING.
 - ※ Частота непрерывно меняется, пока кнопка удерживается в нажатом положении.



- В режиме ручной настройки прием FM-радиостанций происходит в монофоническом режиме, индикатор «STEREO» не горит.

Память предустановок

- 1** Выполните процедуру, описанную в разделе «Автоматическая настройка» или «Ручная настройка», чтобы настроиться на станцию, частота которой будет сохранена в памяти предустановок.
- 2** Нажмите кнопку [MEMORY].
- 3** Нажимая кнопку SHIFT, выберите желаемый блок памяти (A – G).
- 4** Нажимая кнопку <PRESET> или [CHANNEL], выберите желаемый канал предварительной настройки (1 – 8).
- 5** Снова нажмите кнопку [MEMORY].
 - Настройка на радиостанцию сохраняется в памяти предустановок.



- Для предварительной настройки других каналов выполните этапы со 2-го по 5-й. Можно выполнить предварительную настройку на 56 радиостанций - по 8 станций (каналы 1 – 8) на каждый из блоков памяти A – G.
- Блок памяти также можно выбрать кнопкой SHIFT.

Вызов предварительно настроенных радиостанций из памяти

- 1** Нажимая кнопку SHIFT выберите блок памяти.
- 2** Нажимая кнопку <PRESET> или [CHANNEL], выберите канал предварительной настройки.

RDS (Система радиопередачи данных)

Система RDS (работает только в FM-диапазоне) – это радиовещательная служба, позволяющая той или иной радиостанции передавать дополнительную информацию вместе с обычным радиосигналом.

Ресивер принимает RDS-информацию трех типов:

□ Тип программы (PTY)

PTY – это идентификатор типа RDS-программы.

Типы программ и их дисплейные индикации:

NEWS	Новости	OTHER M	Другая музыка
AFFAIRS	Текущие события	WEATHER	Погода
INFO	Информация	FINANCE	Финансы
SPORT	Спорт	CHILDREN	Детские программы
EDUCATE	Образование	SOCIAL	Социальные программы
DRAMA	Театр	RELIGION	Религия
CULTURE	Культура	PHONE IN	Звонки в эфир
SCIENCE	Наука	TRAVEL	Путешествия
VARIED	Разное	LEISURE	Досуг
POPM	Поп-музыка	JAZZ	Джаз
ROCKM	Рок-музыка	COUNTRY	Музыка в стиле «кантри»
EASYM	Легкая музыка	NATION M	Национальная музыка
LIGHT M	Легкая классическая музыка	OLDIES	Старые мелодии
CLASSICS	Серьезная классическая музыка	FOLKM	Музыкальный фольклор
		DOCUMENT	Документальные сюжеты

□ Программы о дорожной обстановке (TP)

TP – идентификатор программ, содержащих объявления для водителей.

Он позволяет вам перед выездом из дома без труда узнавать последние новости о ситуации на дорогах в вашем регионе.

□ Радиотекст (RT)

Служба радиотекста (RT) позволяет станциям, поддерживающим систему RDS, передавать текстовые сообщения, появляющиеся на дисплее.

ПРИМЕЧАНИЕ:

- Описанные ниже операции с использованием кнопок <RDS>, <PTY> и <RT> не работают в тех регионах, где не передаются радиопрограммы с поддержкой RDS.

Поиск радиостанций, поддерживающих RDS

Используйте эту функцию для автоматической настройки на радиостанции FM-диапазона, поддерживающие службу RDS.

1 Пользуясь переключателем <INPUT SELECTOR>, выберите режим «TUNER» или нажмите кнопку [TUNER].

2 Нажимайте кнопку <RDS> до появления на дисплее индикации «RDS SEARCH» {Поиск RDS-станций}.

3 Нажмите кнопку <PRESET> или [CHANNEL].

- Начнется автоматический поиск RDS-станций.

※ Если поиск RDS-станций не дал положительных результатов, то он выполняется во всех диапазонах приема.

※ При обнаружении той или иной RDS-станции ее название появляется на дисплее.

4 Для продолжения поиска повторите этап 3.

※ Если ни одна RDS-станция не найдена ни в одном диапазоне, на дисплее появляется индикация «NO RDS» {Нет ни одной RDS-станции}.

Поиск программ по типу (PTY)

Используйте эту функцию для нахождения RDS-станций, передающих программы заданного вами типа (PTY).

Описание типов программ приведено в разделе «Тип программы (PTY)».

1 Пользуясь переключателем <INPUT SELECTOR>, выберите режим «TUNER» или нажмите кнопку [TUNER].

2 Нажимайте кнопку <RDS> до появления на дисплее индикации «PTY SEARCH» {Поиск программ по типу}.

3 Следя за дисплеем, выведите на него, нажимая кнопку <PTY>, желаемый тип программ.

4 Нажмите кнопку <PRESET> или [CHANNEL].

- Начнется автоматический поиск программ заданного типа.

※ Если поиск программ заданного типа не дал положительных результатов, то он выполняется во всех диапазонах приема.

※ По завершении поиска на дисплее отображается название найденной станции.

5 Для продолжения поиска повторите этап 4.

※ Если ни одна станция, передающая программу заданного типа, не найдена ни в одном диапазоне, на дисплее появляется индикация «NO PROGRAMME» {Нет ни одной программы}.

Основные операции

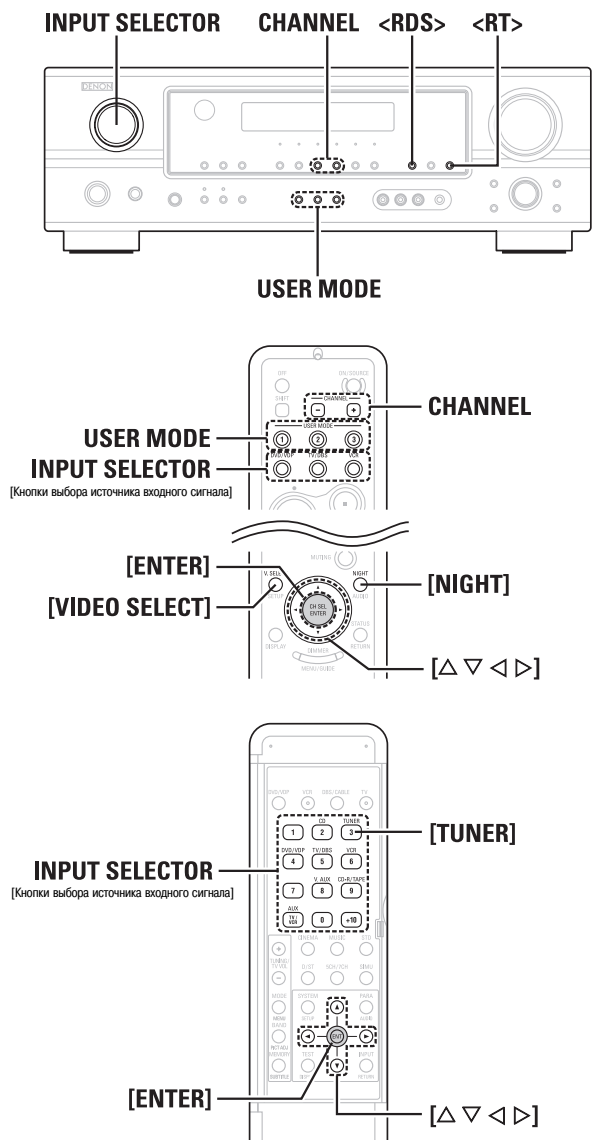

Поиск программ о дорожной обстановке (TP)

Используйте эту функцию для нахождения RDS-станций, транслирующих программы о ситуации на дорогах (TP-станций).

1 Пользуясь переключателем **<INPUT SELECTOR>**, выберите режим «**TUNER**» или нажмите кнопку **[TUNER]**.

2 Нажимайте кнопку **<RDS>** до появления на дисплее индикации «**TP SEARCH**» {Поиск TP-станций}.

3 Нажмите кнопку **{PRESET}** или **[CHANNEL]**.

- Начнется автоматический поиск TP-станций.

※ Если поиск TP-станций не дал положительных результатов, то он выполняется во всех диапазонах приема.

※ По завершении поиска на дисплее отображается название найденной станции.

4 Для продолжения поиска повторите этап 3.

※ Если ни одна TP-станция не найдена ни в одном диапазоне, на дисплее появляется индикация «**NO PROGRAMME**» {Нет ни одной программы}.

Функция RT (Радиотекст)

В случае приема данных радиотекста на дисплее появляется индикация «**RT**».

1 Пользуясь переключателем **<INPUT SELECTOR>**, выберите режим «**TUNER**» или нажмите кнопку **[TUNER]**.

2 Нажмите кнопку **<RT>**.

※ Во время приема сигналов радиостанции, поддерживающей систему RDS, на дисплее отображаются текстовые данные, передаваемые этой станцией.

※ Для отмены отображения текстовых данных снова нажмите кнопку **<RT>**.

※ Если текстовые данные не передаются, на дисплее отображается индикация «**NO TEXT DATA**» {Нет текстовых данных}.

О названиях кнопок в данном разделе

< > : Кнопки на основном блоке

[] : Кнопки на пульте дистанционного управления

Названия, не заключенные в скобки:

Кнопки на основном блоке и пульте дистанционного управления

Дополнительные операции

Ночной режим

Ночной режим может быть активирован при воспроизведении источников формата Dolby Digital. Когда активирован этот режим, диалоги звучат более отчетливо при прослушивании ночью и на малой громкости.

Нажмите кнопку [NIGHT].



- Отмена ночного режима:
Снова нажмите кнопку [NIGHT].
- Когда для ночного режима задана установка «ON» {Вкл.}, невозможно выбрать параметр пространственного звучания «D.COMP».

Пользовательский режим

Ресивер AVR-1507 имеет функцию сохранения в памяти информации о выбранном источнике входного сигнала, автоматически выбранном режиме пространственного звучания и режиме входа и выбора этих установок при необходимости их использования.

Сохранение настроек в памяти

1 В памяти ресивера сохраняются следующие настройки:

- ① Заданный на текущий момент источник входного сигнала
- ② Заданный на текущий момент режим пространственного звучания
- ③ Заданный на текущий момент режим входа

2 Нажимайте кнопку USER MODE до появления на дисплее индикации «Memory» {Память}.

Вызов настроек

Нажмите кнопку USER MODE при отображении того пункта, в котором хранятся настройки, которые вы хотите вызвать.

Комбинирование воспроизводимого звука с изображением от желаемого источника (функция VIDEO SELECT)

Нажимайте кнопку [V. SELECT] до появления на мониторе изображения от желаемого источника.



- Для отмены выберите, нажимая кнопку [V. SELECT], режим «SOURCE» {Источник}.
- Информация о видеисточнике, выбранном с помощью функции VIDEO SELECT, сохраняется в памяти для разных источников входного сигнала.

Функция дополнительной индивидуальной памяти

Настройки последнего выбранного режима пространственного звучания и режима входа запоминаются для каждого источника отдельно.

- ※ Параметры пространственного звучания, настройки тембра и баланса уровня воспроизведения разных выходных каналов сохраняются в памяти для каждого режима пространственного звучания.

Воспроизведение на проигрывателе iPod®

Музыку, записанную на iPod, можно воспроизводить с помощью док-станции управления для iPod (ASD-1R, продается отдельно). Управление проигрывателем iPod может осуществляться с использованием кнопок на основном блоке аппарата и на пульте дистанционного управления.



iPod – товарный знак компании Apple Computer, Inc., зарегистрированный в США и других странах.

- ※ На проигрывателе iPod частные лица могут копировать и воспроизводить в личных целях материалы, которые не защищены от копирования или копирование и воспроизведение которых разрешено законом. Нарушение авторских прав запрещено законом.

1 Соедините ресивер AVR-1507 и iPod через док-станцию управления для iPod (ASD-1R) (стр. 17).

2 Назначьте входной разъем, как описано в разделе «Назначение плеера iPod» (стр. 38).

3 Пользуясь переключателем INPUT SELECTOR, выберите функцию, назначенную на этапе 2.

- На дисплее основного блока появится индикация «Remote iPod» {Дистанционное управление плеером iPod}.

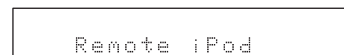

- ※ Если показанное выше экранное окно отсутствует, то, возможно, проигрыватель iPod подключен неправильно. Проверьте соединения и настройки.

4 Выберите при помощи кнопок [Δ ▽ ◀ ▶] пункт для воспроизведения и нажмите кнопку [ENTER], отслеживая свои действия на экране iPod.



- Вам потребуется стандартная док-станция управления DENON ASD-1R для iPod, продаваемая отдельно.

ПРИМЕЧАНИЕ:

- Компания DENON не примет на себя никакой ответственности за потерю или повреждение данных на проигрывателе iPod, если это произошло, когда проигрыватель был подсоединен к AVR-1507.
- Возможность использования ряда функций зависит от типа проигрывателя iPod и версии используемого программного обеспечения.

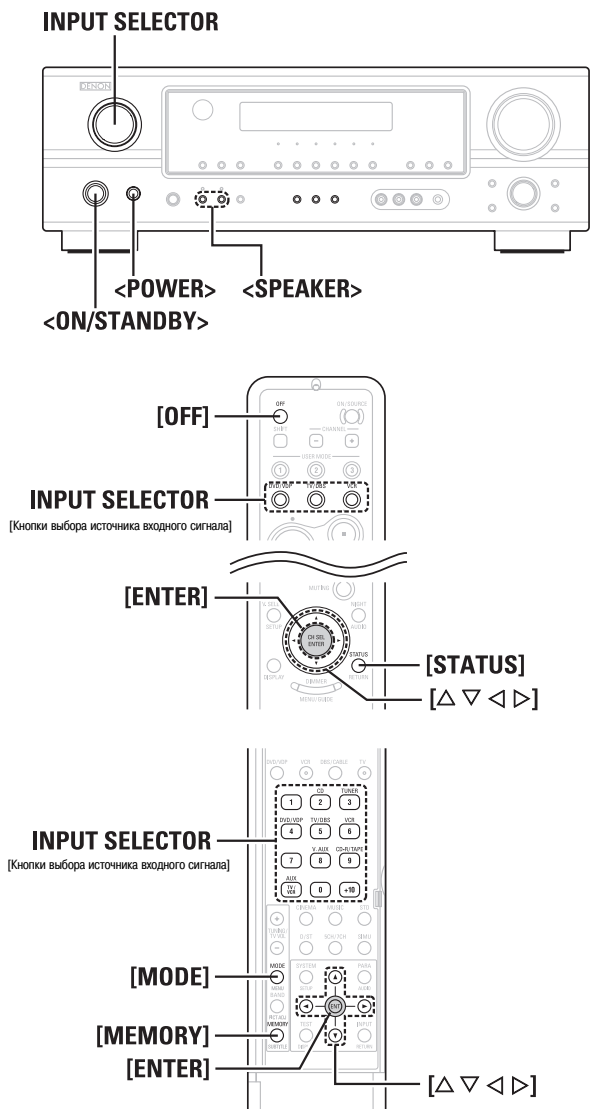

О названиях кнопок в данном разделе

< > : Кнопки на основном блоке

[] : Кнопки на пульте дистанционного управления

Названия, не заключенные в скобки:

Кнопки на основном блоке и пульте дистанционного управления

Прослушивание музыки в режиме Browse

1 Нажимая одну из кнопок [Δ∇], выберите музыкальный файл, затем нажмите кнопку [ENTER] или [▷].

※ Для возврата в окно музыкального меню нажмите кнопку [◀].

2 Нажмите кнопку [ENTER] или [▷].

- Начнется воспроизведение.

Приостановка на паузу:

Во время воспроизведения нажмите кнопку [ENTER].

Для возобновления воспроизведения нажмите ее снова.

Ручной поиск:

Во время воспроизведения нажмите и удерживайте одну из кнопок [Δ∇].

- Δ: Быстрое перемещение назад
- ∇: Быстрое перемещение вперед

Поиск трека:

Во время воспроизведения нажимайте одну из кнопок [Δ∇].

- Δ: Переход к началу предыдущего трека
- ∇: Переход к началу следующего трека

Остановка:

Во время воспроизведения нажмите и не менее 2 секунд удерживайте кнопку [Enter].

Повторное воспроизведение:

Нажмите кнопку [MODE] { [Режим] }.

При каждом нажатии кнопки [MODE] режим переключается следующим образом:

- **RPT One:** Повторное воспроизведение одного трека
- **RPT All:** Повторное воспроизведение всех треков

Воспроизведение в случайном порядке:

Нажмите кнопку [MEMORY].

При каждом нажатии кнопки [MEMORY] режим переключается следующим образом:

- **SFL Songs:** Воспроизведение треков в случайном порядке
- **SFL Albums:** Воспроизведение альбомов в случайном порядке

※ Переключение между режимами Remote {Дистанционный} и Browse {Обзорный} происходит при нажатии кнопки [MODE] и ее удержании в течение не менее 2 секунд. В режиме Remote могут использоваться только кнопки [Δ∇ < ▷] и [Enter].



- При нажатии кнопки [STATUS] во время воспроизведения на дисплее, расположенном на передней панели, отображаются поочередно названия трека, исполнителя и альбома.
- При использовании устаревших версий программного обеспечения iPod управление проигрывателем iPod с ресивера AVR-1507 может оказаться невозможным. Используйте новейшую версию программного обеспечения. Информацию о новейшей версии программного обеспечения можно получить на сайте компании Apple Computer.
- Дисплей ресивера AVR-1507 может отображать имена папок и файлов в виде названий треков. На дисплее AVR-1507 помещается до 64 символов, включая цифры, прописные и строчные буквы. Несовместимые символы заменяются символом «?».

Вывод на экран неподвижных изображений и видеозаписей (только для проигрывателей iPod с функцией слайд-шоу/видео)

Используйте эту процедуру для отображения на мониторе фото- и видеоданных, записанных на iPod.

1 Нажмите и не менее 2 секунд удерживайте кнопку [MODE], чтобы перейти из режима Browse {Обзорный} в режим Remote {Дистанционный}.

- На дисплее AVR-1507 появляется индикация «Remote iPod» {Дистанционное управление проигрывателем iPod}.

2 Отслеживая свои действия на экране iPod, выберите, нажимая одну из кнопок [Δ▽], режим «Photos» {Фотографии} или «Video» {Видеозаписи}, затем нажмите кнопку [ENTER] или [▷].

- На мониторе появятся фото- и видеоматериалы, хранящиеся на iPod.



- Для вывода на монитор фото- и видеоматериалов, записанных на iPod, для параметра «TV Out» {Выход на телемонитор} в меню «Video Settings» проигрывателя iPod должна быть задана установка «ON» {Вкл.}.

Более подробная информация приведена в инструкции по эксплуатации iPod.

Отключение iPod

Нажмите кнопку <ON/STANDBY> или [OFF], чтобы переключить AVR-1507 в режим ожидания.

- ※ Проигрыватель iPod может быть отключен после переключения на функцию, отличную от той, на которую он был назначен.

Запись программного источника (запись источника, просматриваемого/прослушиваемого в текущий момент)

1 Выберите источник входного сигнала для воспроизведения.

2 Выберите режим входа и режим воспроизведения (пространственного звучания).

3 Включите запись на кассетной или видеоленте.

- ※ Процедура включения записи описана в инструкции по эксплуатации используемого компонента.



- Сигнал с входа AUDIO IN, выбранного с помощью переключателя INPUT SELECTOR или [кнопок выбора источника входного сигнала], подается на выходные разъемы CD-R/TAPE и VCR AUDIO OUT.
- Цифровые сигналы не подаются на разъемы аудиовыхода.

□ Одновременная запись

Сигналы источника, выбранного с помощью переключателя INPUT SELECTOR или [кнопок выбора источника входного сигнала], одновременно подаются на разъемы CD-R/TAPE и VCR AUDIO OUT. Если подсоединены две кассетных и/или видеоленты и на них включена запись, то запись с одного источника может осуществляться на обе ленты.

Функции памяти

□ Память последней функции

В этой памяти сохраняются различные настройки ресивера AVR-1507, заданные перед его переключением в режим ожидания. При повторном включении питания настройки, существовавшие на момент переключения в режим ожидания, восстанавливаются.

□ Резервная память

Различные настройки сохраняются в памяти в течение примерно 1 недели, даже если питание выключено или шнур питания отсоединен от розетки.

Инициализация микропроцессора

Если индикация на дисплее явно ошибочна или ресивер работает неправильно, то необходимо выполнить перезагрузку микропроцессора в следующем порядке.

1 Выключите ресивер кнопкой < — ON/ ■ OFF>.

2 Нажав и удерживая нажатыми обе кнопки <SPEAKER> (A и B), включите аппарат нажатием кнопки < — ON/ ■ OFF>.

3 Удостоверившись, что весь дисплей мигает с 1-секундными интервалами, отпустите кнопки.

- Микропроцессор будет инициализирован.



- Если условие этапа 3 не выполняется, начните сначала.
- После перезагрузки процессора для всех кнопок восстанавливаются значения настроек по умолчанию (значения, заданные перед отгрузкой ресивера с завода-изготовителя).

Дополнительные настройки — часть 1

Пункты меню настройки системы и их стандартные значения

1. Пункт Speaker Setup (Настройка акустических систем)

Пункт №	Пункты меню	Стандартные значения (по умолчанию)	Стр.
1 - 6	Speaker Configuration mode (Конфигурация АС)	Front Sp. (Фронтальные АС)	Surround Sp. (Боковые АС простр. зв.)
		Large (Большие)	Small (Малые)
7	Subwoofer Mode Setup (Режим сабвуфера)	LFE (Normal) (Низкочастотные эффекты (Обычный режим))	
		Yes (Есть)	Small (Малые)
8 - 15	Distance mode (Расстояние)	Center (Центральный канал)	Surround L & R (Боковые л. и п. каналы простр. зв.)
		3.6 m (3.6 м)	3.0 m
16	Crossover frequency mode (Частота кроссовера)	80 Hz (80 Гц)	
		3.6 m	3.0 m
17	Test Tone mode (Тестовый тональный сигнал)	Front L (Фронт. левая АС)	Surround L (Тыл. л. канал простр. зв.)
		0 dB	0 dB
		Front R (Фронт. правая АС)	Surround R (Тыл. п. канал простр. зв.)
		0 dB	0 dB
		Center (Центр. АС)	Surround Back L (Тыл. л. канал простр. зв.)
		0 dB	0 dB
		Surround L (Бок. л. канал простр. зв.)	Surround Back R (Тыл. п. канал простр. зв.)
		0 dB	0 dB
		Subwoofer (Сабвуфер)	Subwoofer (Сабвуфер)
		Yes (Есть)	Small (Малые)

2. Пункт Input Setup (Настройка входов)

Пункт №	Пункты меню	Стандартные значения (по умолчанию)	Стр.
1 - 4	Digital In Assignment mode (Назначение источников на разъемах цифрового входа)	COAX 1 (Коксимальный 1)	OPT 1 (Оптический 1)
		COAX 2 (Коксимальный 2)	OPT 2 (Оптический 2)
5	iPod Assignment mode (Назначение плеера iPod)	AUX (Дополнительное устройство)	TV (Телевизор (монитор))
		CD (CD-проигрыватель)	DVD (DVD-проигрыватель)
6	Audio Delay mode (Задержка аудиосигналов)	iPod Function (Функция iPod) = OFF (Выкл.)	
		0 ms (0 мс)	
7	EXT-IN Subwoofer Level mode (Уровень сигнала, подаваемого на вход EXT. IN сабвуфера)	SW Level = +15 dB (Уровень сигнала, подаваемого на сабвуфер = +15 дБ)	
		A1-A8 87.5/89.1/98.1/108.0/90.1/90.1/90.1 MHz (МГц)	
8	Auto Preset Memory mode (Память автоматических предустановок)	B1-B8 522/603/699/1404/1611 kHz (кГц), 90.1/90.1/90.1 MHz	
		C1-C8 90.1 MHz	
		D1-D8 90.1 MHz	
		E1-E8 90.1 MHz	
		F1-F8 90.1 MHz	
		G1-G8 90.1 MHz	

3. Пункт Option Setup (Прочие настройки)

Пункт №	Пункты меню	Стандартные значения (по умолчанию)	Стр.
1 - 3	Volume Control (Регулирование громкости)	Vol. Limit = OFF (Предел громкости = Выкл.)	
		P. On Lev. = LAST (Уровень при включении = Последний)	
4	Auto Surround mode (Автоматический режим пространственного звучания)	Mute Level = FULL (Уровень приглушения звука = Полностью)	
		Auto Surround Mode = ON (Автоматический выбор режима пространственного звучания = Вкл.)	

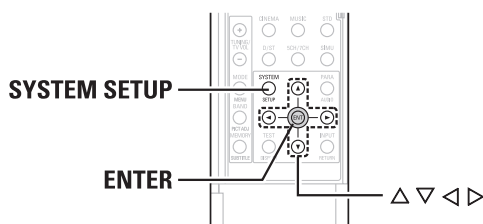
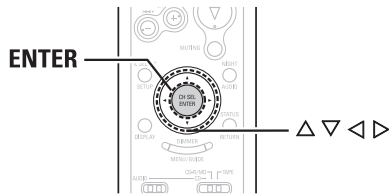
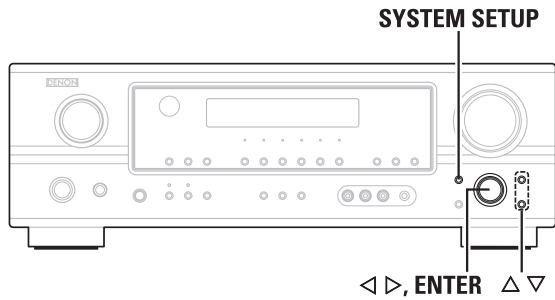

О названиях кнопок в данном разделе
 < > : Кнопки на основном блоке
 [] : Кнопки на пульте дистанционного управления
Названия, не заключенные в скобки:
 Кнопки на основном блоке и пульте дистанционного управления

Используйте меню «System Setup» (Настройка системы) для выполнения ряда настроек в соответствии с условиями прослушивания. Содержание системного меню и начальные настройки ресивера приведены на странице 36.

Навигация по меню System Setup {Настройка системы}

- 1** Нажмите кнопку **SYSTEM SETUP**, затем нажмите кнопку **ENTER**.

- 2** Нажимая одну из кнопок < >, выберите пункт для настройки, затем нажмите кнопку **ENTER**.

- 3** Для изменения настроек:
 Нажимая одну из кнопок Δ ∇, выберите пункт, настройку которого хотите изменить, и измените настройку, нажимая одну из кнопок < >.

- 4** Нажмите кнопку **ENTER** или ∇, чтобы подтвердить новые настройки.

- 5** Для перехода к следующей категории меню нажмите кнопку **SYSTEM SETUP**.

※ Для выхода из режима настройки системы снова нажмите кнопку **SYSTEM SETUP**.

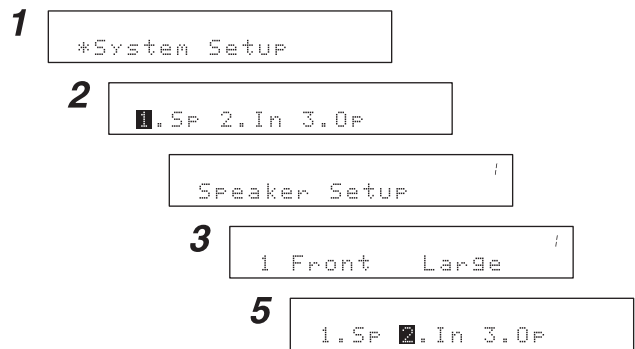

Дисплей на передней панели

На передней панели ресивера AVR-1507 расположен буквенно-цифровой дисплей, который, помимо всего прочего, может использоваться для проверки и коррекции установок параметров. Ниже приведены несколько примеров индикации на этом дисплее.

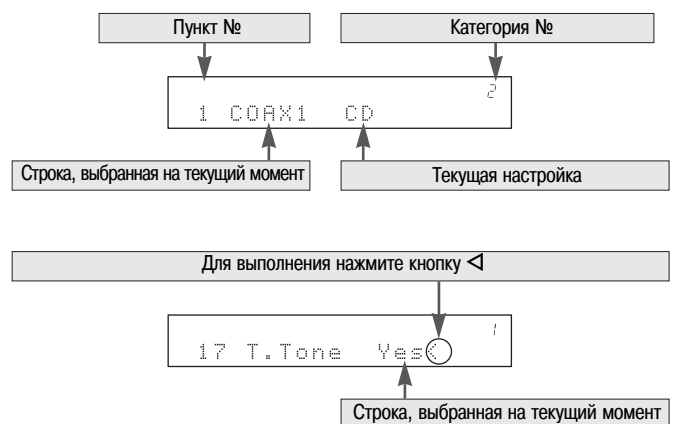

Настройка входов

Назначение источников на разъемы цифрового входа

Назначьте различные источники входного сигнала на цифровые входные разъемы.

1 Нажимая одну из кнопок ◀▶, выберите пункт «2. IN» {2. Настройка входов}, затем нажмите кнопку ENTER.

2 С помощью кнопок ▲▼ последовательно выбирайте входные разъемы, затем нажимайте одну из кнопок ◀▶ для выполнения настройки.

CD {CD-проигрыватель}, **AUX** {Дополнительное устройство}, **DVD** {DVD-проигрыватель}, **TV** {Телевизор (монитор)}, **VCR** {Видеомагнитофон}, **V.AUX** {Дополнительное видеоустройство}, **CD-R** {CD-рекордер}:

Назначьте источники на входные разъемы ресивера AVR-1507 в соответствии с подключенными к ним устройствами.

3 Нажмите кнопку ENTER или ▼, чтобы ввести настройки в память аппарата и перейти в режим назначения проигрыватель iPod Assignment.

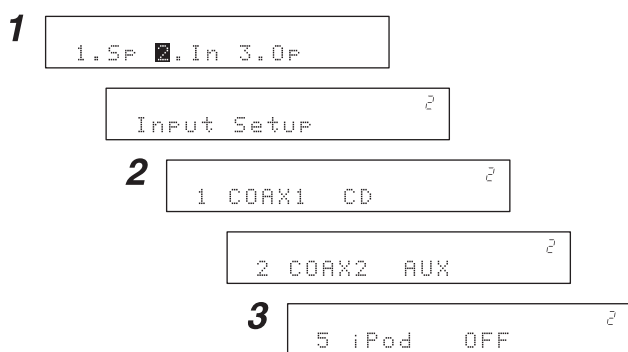

- На разъемы цифрового входа невозможно назначить тюнер («TUNER»).
- Невозможно выполнить назначение на разъемы цифрового входа, задействованные для назначения проигрывателя iPod (iPod Assignment).

Назначение проигрывателя iPod

Вы можете назначить аудио- и видеосигналы док-станции управления для iPod (ASD-1R, продается отдельно) для их воспроизведения на любые входные разъемы ресивера AVR-1507.

1 Для настройки нажимайте кнопки ◀▶.

CD, AUX, CD-R:

Док-станцию управления iPod можно подсоединить к разъему аудиовхода, на который назначен проигрыватель iPod.

DVD, TV, VCR, V.AUX:

Док-станцию управления iPod можно подсоединить к разъемам аудио- и видеовхода, на которые назначен проигрыватель iPod.

OFF {Выкл.}:

Это стандартная заводская настройка по умолчанию.

2 Нажмите кнопку ENTER или ▼, чтобы ввести настройку в память аппарата и перейти в режим настройки задержки аудиосигналов.



Настройка задержки аудиосигналов

Задайте время задержки аудиосигналов по отношению к видеосигналам.

1 Для настройки нажимайте кнопки ◀▶.

Диапазон настройки: 0 - 200 ms {мс}.

Задайте время задержки.

※ При просмотре, например, кинофильма, выполните настройку задержки таким образом, чтобы артикуляция губ актеров была синхронна со звучанием речи.

2 Нажмите кнопку ENTER или ▼, чтобы ввести настройку в память аппарата и перейти в режим настройки уровня сигнала, подаваемого на вход EXT. IN сабвуфера.

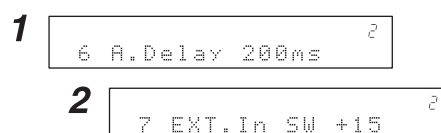

- По умолчанию это меню не отображается при отсутствии на входе цифровых сигналов.
- Настройка задержки аудиосигналов неприменима при воспроизведении в режиме EXT.IN, в режиме воспроизведения сигналов непосредственно от аналогового источника или в стереорежиме (для фронтальных акустических систем задана установка «Large»).

Настройка уровня сигнала, подаваемого на вход EXT.IN сабвуфера

Задайте уровень воспроизведения аналогового сигнала, подаваемого на разъем Ext.In сабвуфера.

1 Для настройки нажимайте кнопки < >.

+ 15 dB, +10 dB, +5 dB, 0 dB (дБ):

Задайте уровень воспроизведения аналогового сигнала, подаваемого на разъем Ext.In сабвуфера.

2 Нажмите кнопку ENTER или ▽, чтобы ввести настройку в память ресивера и перейти в режим настройки памяти автоматических предустановок.

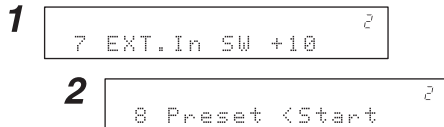

Настройка памяти автоматических предустановок

Может быть выполнена автоматическая настройка на 56 радиостанций FM-диапазона. (☞ стр. 29).

1 Нажмите кнопку <, чтобы начать настройку.

- На дисплее будет мигать индикатор «СН» (Каналы), и начнется поиск станций.
- По завершении поиска на дисплее появится индикация «Completed» (Завершено).

2 Нажмите кнопку ENTER, чтобы ввести настройку в память ресивера и перейти в режим прочих настроек.



- Если вследствие плохого приема предварительная настройка на FM-радиостанцию не может быть выполнена автоматически, выполните настройку на станцию так, как описано в разделе «Ручная настройка на радиостанции» (☞ стр. 30), после чего введите ее в память, как описано в разделе «Память предустановок» (☞ стр. 30).

Прочие настройки

Настройка уровня громкости

Этот пункт позволяет задать уровень громкости на выходе.

1 Нажимая одну из кнопок ◀ ▶, выберите пункт «3. Ор» {3. Прочие настройки}, затем нажмите кнопку ENTER.

2 Нажимая одну из кнопок ▲ ▼, выберите настраиваемый параметр, затем нажимайте кнопки ◀ ▶ для выполнения настройки.

Volume Limit {Предел громкости}:

Задайте верхний предел громкости.

- **0 dB, -10 dB, -20 dB {дБ}:**

Уровень громкости не будет превышать выбранный.

- **OFF {Выкл.}:**

Если вы не хотите задавать ограничение уровня громкости, выберите установку «OFF».

В этом случае может быть задано значение +18 дБ, соответствующее максимальной выходной мощности ресивера AVR-1507 и обеспечивающее чрезвычайно громкое звучание.

Power On Level {Уровень громкости при включении питания}:

- **LAST {Последний}:**

Уровень громкости, заданный при последнем использовании ресивера, сохраняется в памяти и задается при последующем включении питания.

- **--- {Приглушение звука}:**

Громкость всегда выключена или уменьшена при включении питания.

- **-80 dB - +18 dB:**

Установка уровня громкости при включении питания.

Вы можете задать уровень громкости в диапазоне от -80 до +18 дБ.

Muting Level {Уровень приглушения звука}:

Установка уровня уменьшения громкости.

- **FULL {Полностью}:**

Звук полностью отключен.

- **-40 dB, -20 dB:**

Уровень громкости понижается на 40 дБ или 20 дБ от текущего уровня.

3 Нажмите кнопку ENTER или ▼, чтобы ввести настройки в память ресивера и перейти к настройке автоматического выбора режима пространственного звучания.

1 1.SP 2.In 3.OP

Option Setup 3

2 1 Limit -10dB 3

2 P.On LAST 3

3 Mute FULL 3

3 4 AutoSurr. ON 3

Настройка функции автоматического выбора режима пространственного звучания

Укажите, должен или не должен сохраняться в памяти последний режим пространственного звучания, заданный для входного сигнала.

Режим пространственного звучания, заданный в последний раз для трех типов входного, указанных ниже, сохраняется в памяти, и при последующей подаче сигнала на вход сигнал автоматически воспроизводится в этом режиме.

- ① Аналоговые сигналы и 2-канальные (стереофонические) сигналы формата PCM
- ② 2-канальные сигналы формата Dolby Digital, DTS или другого многоканального формата (DOLBY PLIIx Cinema)
- ③ Многоканальные сигналы формата Dolby Digital, DTS или другого многоканального формата (DOLBY/DTS SURROUND)

※ Настройки по умолчанию указаны в круглых скобках ().

1 Для настройки нажимайте кнопки ◀ ▶.

2 Нажмите кнопку ENTER, чтобы ввести настройку в память ресивера и перейти в режим настройки акустических систем.

1 4 AutoSurr. OFF 3

2 1.SP 2.In 3.OP

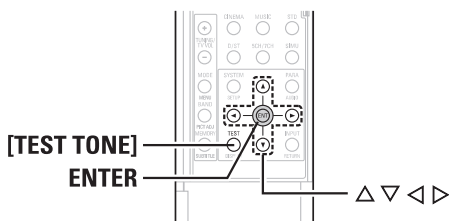
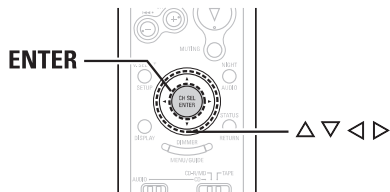
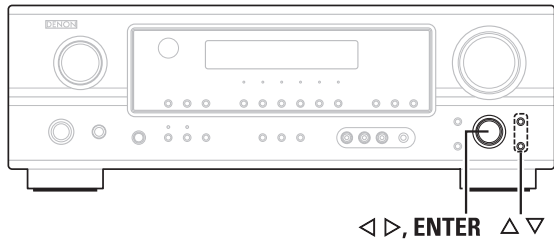

О названиях кнопок в данном разделе

< > : Кнопки на основном блоке

[] : Кнопки на пульте дистанционного управления

Названия, не заключенные в скобки:

Кнопки на основном блоке и пульте дистанционного управления

Дополнительные настройки — часть 2

Настройка акустических систем

- Если процедура, описанная в разделе «Автоматическая настройка», уже выполнена, выполнение описанной ниже настройки не требуется.
- Выполните эту настройку, если вы хотите задать установки параметров акустических систем вручную.

Настройка конфигурации акустических систем

Задайте источник выходного сигнала и свойства различных каналов в соответствии с комбинацией акустических систем, реально используемых для воспроизведения в режиме пространственного звучания.

1 Нажимая одну из кнопок < >, выберите пункт «1. Sp» {1. Настройка акустических систем}, затем нажмите кнопку ENTER.

2 Нажимая одну из кнопок Δ ∇, последовательно выбирайте акустические системы, затем нажимайте одну из кнопок < > для выполнения настройки.

Large {Большие}:

Выберите эту установку, если используются крупногабаритные АС, которые воспроизводят низкочастотные звуки с полной насыщенностью и глубиной.

Small {Малые}:

Выберите эту установку, если используются малогабаритные АС, которые не воспроизводят низкочастотные звуки с полной насыщенностью и глубиной.

None {Ни одной}:

Выберите эту установку при отсутствии подсоединенных акустических систем.

2sp/1sp {2 АС/1 АС}:

Выберите количество тыловых АС пространственного звучания.

Yes/No {Да/Нет}:

Если сабвуфер подсоединен, выберите установку «YES»; в противном случае выберите установку «No».

※ Сабвуфер с достаточным «запасом» для полноценного воспроизведения низких частот передает глубокий бас лучше большинства основных АС и АС пространственного звучания, и характеристики системы звуковоспроизведения в целом значительно лучше, если для основных (фронтальных) АС и АС пространственного звучания задана установка «Small».

※ Если для параметра «Front» {Фронтальные АС} задана установка «Small», то для параметра «Subwoofer» {Сабвуфер} автоматически задается установка «Yes», а если для сабвуфера задана установка «No», то для фронтальных АС автоматически задается установка «Large».

3 Нажмите кнопку ENTER или ∇, чтобы ввести настройки в память ресивера и перейти к настройке режима сабвуфера.

1 1. Sp 2. In 3. Op

Speaker Setup

2 1 Front Large

6 Subwoofer Yes

3 7 SW Mode Norm



- Выбирайте установку «Large» или «Small» в соответствии не с фактическими размерами используемых АС, а с их способностью воспроизводить низкочастотные аудиосигналы (басовые звуки с частотами ниже частоты среза кроссовера). Если вы не знаете, какая из установок более предпочтительна для конкретных АС, то целесообразно сравнить звучание при обеих настройках и выбрать ту, при которой звучание лучше (задав достаточно низкий уровень громкости во избежание повреждения акустических систем).

Настройка режима сабвуфера

Выберите метод воспроизведения низких частот через сабвуфер.

1 Для настройки нажимайте кнопки ◀ ▶.

LFE (Normal) {Низкочастотные эффекты (Обычный режим)}:

Если для каких-либо каналов задана установка «Large», то низкочастотные сигналы, подаваемые на эти каналы от источника, направляются только на соответствующие акустические системы. Сабвуфер воспроизводит только сигналы низкочастотных эффектов и низкочастотные сигналы тех каналов, для которых задана установка «Small».

LFE+Main {Низкочастотные эффекты + Основные АС}:

Низкие частоты каналов акустических систем, для которых задана установка «Large», воспроизводятся как акустическими системами этих каналов, так и сабвуфером(ами).

2 Нажмите кнопку ENTER или ▽, чтобы ввести настройку в память аппарата и перейти в режим настройки расстояния.



- Настройка режима сабвуфера действует только в том случае, если для сабвуфера при выполнении процедуры, описанной в разделе «Настройка конфигурации акустических систем», задана установка «Yes».
- Выберите установку «LFE+Main», если вы хотите, чтобы воспроизведение низких частот всегда осуществлялось через канал сабвуфера.
- Этот режим обеспечивает глубокий, насыщенный бас при воспроизведении музыки или кинофильмов.

Настройка расстояния

Этот параметр оптимизирует синхронизацию звука акустических систем и сабвуфера относительно позиции прослушивания.

Подготовка:

Измерьте расстояния между позицией прослушивания и акустическими системами (L1 ~ L8 на приведенном ниже рисунке).

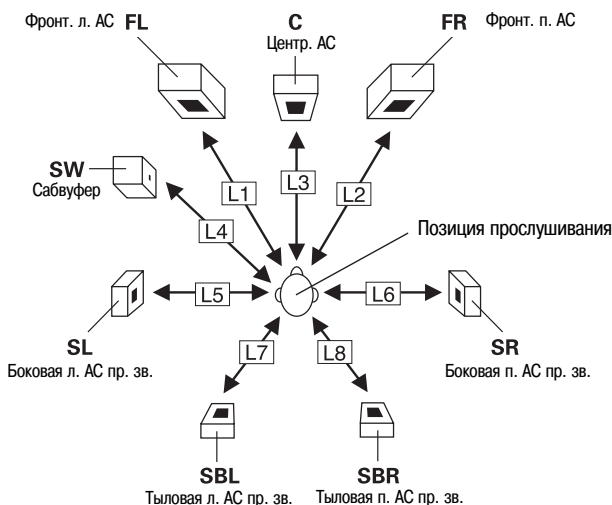

1 Для настройки нажимайте кнопки ◀ ▶.

2 Нажмите кнопку ENTER или ▽, чтобы ввести настройки в память ресивера и перейти в режим настройки частоты кроссовера.

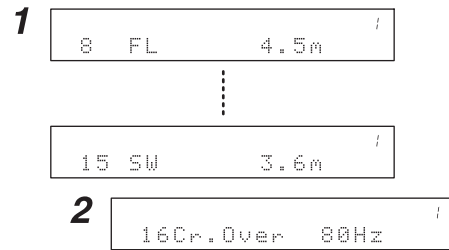

- Расстояние вводится с шагом 0,1 м при каждом нажатии кнопки. Выбирайте значения, наиболее близкие к измеренным.
- Пожалуйста, имейте в виду, что разница расстояний между акустическими системами не должна превышать 6,0 м.

Настройка частоты кроссовера

Задайте частоту в Гц, «отсекающую» звуки всех АС с более низкими частотами для их воспроизведения сабвуфером.

Частоты ниже частоты кроссовера выделяются из выходного сигнала, подаваемого на акустические системы, для которых задана установка «Small», и воспроизводятся сабвуфером или акустическими системами, для которых задана установка «Large».

1 Для настройки нажимайте кнопки ◀ ▶.

40, 60, 80, 90, 100, 110, 120, 150, 200, 250 Hz {Гц}:

Задайте значение в соответствии с возможностями воспроизведения низких частот акустическими системами.

2 Нажмите кнопку ENTER или ▽, чтобы ввести настройки в память аппарата и перейти в режим настройки с использованием тестовых тональных сигналов.

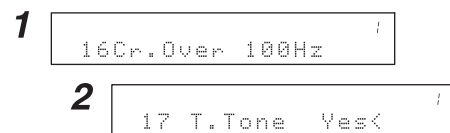

- Заданная частота кроссовера действует только в том случае, если для сабвуфера задана установка «On» {Вкл.}, а для одной или нескольких АС задана установка «Small», как это описано в разделе «Настройка конфигурации акустических систем» (стр. 41).
- При использовании обычных АС задайте установку «80 Hz». При использовании малых АС рекомендуем задать более высокую частоту.

Настройка с использованием тестовых тональных сигналов

Задайте такую громкость различных АС, чтобы на слух уровни громкости АС и сабвуфера были одинаковыми.

1 Нажатием кнопки \triangleleft выберите установку «Yes» {Да}.

2 Для настройки нажимайте кнопки $\triangleleft \triangleright$, а затем кнопку ∇ .

Режим «Auto» {Автоматический}:

Отрегулируйте уровни громкости при прослушивании тестовых тональных сигналов, которые поочередно автоматически воспроизводятся различными АС.

Режим «Manual» {Ручной}:

Отрегулируйте уровни громкости при прослушивании тестовых тональных сигналов, воспроизводимых различными АС при поочередном активировании АС вручную.

3 Если выбран режим «Auto»:

Регулируйте громкость с помощью кнопок $\triangleleft \triangleright$.

-1 • Тестовые тональные сигналы воспроизводятся автоматически в указанной ниже последовательности.

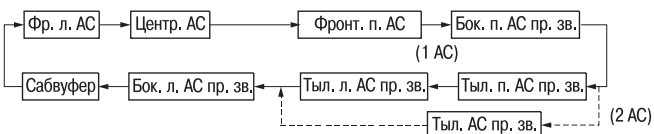

※ Громкость регулируется в диапазоне от -12 дБ до +12 дБ.

3 Если выбран режим «Manual»:

Поочередно выбирайте АС с помощью кнопок $\triangle \nabla$ и регулируйте их громкость кнопками $\triangleleft \triangleright$.

4 Нажмите кнопку ENTER, чтобы завершить настройку с использованием тестовых тональных сигналов.

5 Нажмите кнопку ENTER, чтобы ввести настройки в память ресивера, и переключитесь на режим настройки входов.

1 17 T.TONE Yes<

2 T.Tone Auto >

3 TEST TONE ON

AUTO-FL

5 1.5F In 3.0F



- Для последующей настройки уровней каналов отдельно для различных режимов воспроизведения выполните операцию, описанную на стр. 29.

Настройка с использованием тестовых тональных сигналов и пульта дистанционного управления

Настройка с использованием тестовых тональных сигналов и пульта ДУ возможна только в режиме «Auto» и действует только в режиме STANDARD (Dolby/DTS Surround). Настроенные уровни громкости автоматически сохраняются в памяти для различных режимов пространственного звучания.

1 Нажимайте кнопку [TEST TONE].

- При каждом нажатии кнопки тестовый тональный сигнал воспроизводится очередной АС.

2 Для настройки громкости нажимайте кнопки $\triangleleft \triangleright$.

3 Нажмите кнопку [TEST TONE].

Использование пульта дистанционного управления

Управление аудиокomпонентами DENON

1 Установите [Переключатель режимов 1] в положение «AUDIO» {Аудиокомпонент}

2 Установите [переключатель режимов 2] в положение, соответствующее аудиокomпоненту, которым вы хотите управлять (CD {CD-проигрыватель}, CD-R/MD {CD/MD-рекордер} или TAPE {Кассетная дека}).

3 Управляйте выбранным аудиокomпонентом.

- ※ Операции управления описаны в инструкции по эксплуатации используемого компонента.
- ※ Несмотря на то, что данный пульт ДУ совместим с широким спектром устройств, управляемых посредством инфракрасных лучей, управление определенными моделями таких устройств с этого пульта ДУ может оказаться невозможным.

Настройка памяти предустановок

- Компонентами марки DENON и других марок можно управлять с помощью памяти предустановок.
- С этого пульта ДУ можно управлять компонентами других изготовителей, не используя функцию обучения, путем регистрации изготовителя компонента, указанного в списке кодов предустановок (☞ конец этой инструкции).
- Управление некоторыми моделями невозможно.

1 Установите [переключатель режимов 1] в положение «AUDIO» {Аудиокомпонент} или «VIDEO» {Видеокомпонент}.

- ※ Положение «AUDIO» соответствует компоненту CD {CD-проигрыватель}, TAPE {Кассетная дека} или CD-R/MD {CD/MD-рекордер}, а положение «VIDEO» – компоненту DVD/VDP {DVD-проигрыватель/Проигрыватель видеодисков}, DBS/CABLE {Тюнер спутникового/кабельного ТВ}, VCR {Видеомагнитофон} или TV {Телевизор (монитор)}.

2 Установите переключатель [Переключатель режимов 2] в положение, соответствующее регистрируемому компоненту.

3 Одновременно нажмите кнопки [ON/SOURCE] и [OFF].

- Начнет мигать индикатор.

4 Введите, нажимая [цифровые кнопки] настроечный код (3-значное число) изготовителя компонента, который вы хотите сохранить в памяти ресивера, в соответствии с прилагаемым списком кодов предустановок.

5 Для сохранения в памяти кода другого компонента повторите этапы с 1-го по 4-й.



- Во время настройки памяти происходит передача сигналов нажимаемых кнопок. Во избежание случайного срабатывания устройств во время настройки памяти закройте окошко передатчика на пульте ДУ.
- В зависимости от модели и года изготовления применение этой функции для некоторых моделей невозможно даже при их наличии в списке кодов предустановок.
- Некоторые изготовители используют несколько кодов дистанционного управления. Для смены кода обратитесь к списку кодов предустановок и проверьте работоспособность системы.
- В память предустановок можно ввести только об одном устройстве из следующих комбинаций: CD-R/MD, DVD/VDP и DBS/CABLE.

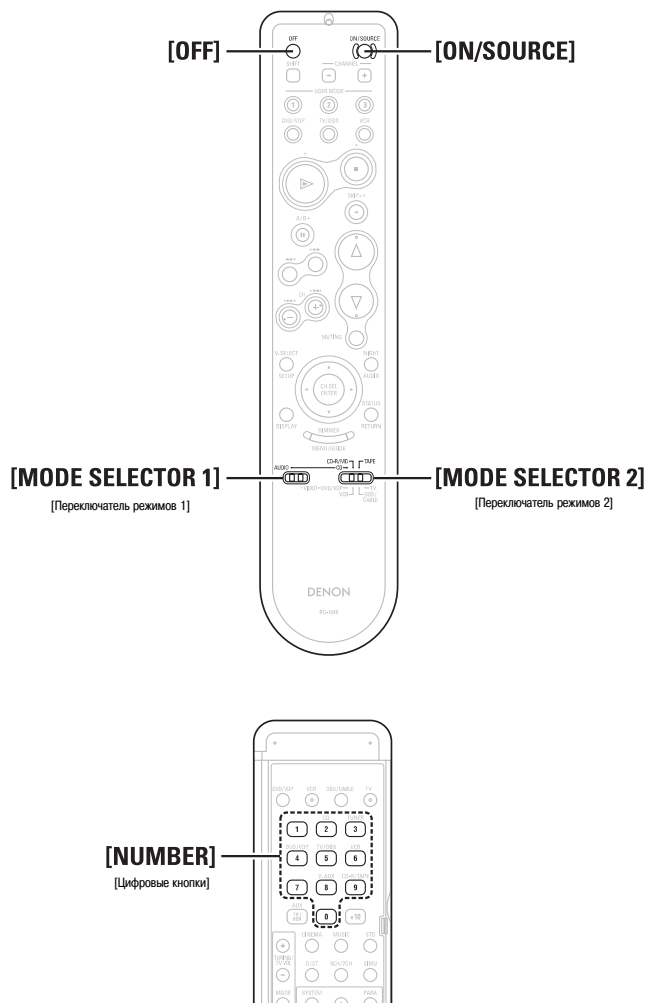

Управление компонентом, данные о котором хранятся в памяти предустановок

1 Установите [Переключатель режимов 1] в положение «AUDIO» {Аудиокомпонент} или «VIDEO» {Видеокомпонент}.

※ Положение «AUDIO» соответствует компоненту CD {CD-проигрыватель}, TAPE {Кассетная дека} или CD-R/MD {CD/MD-рекордер}, а положение «VIDEO» – компоненту DVD/VDP {DVD-проигрыватель/Проигрыватель видеодисков}, DBS/CABLE {Тюнер спутникового/кабельного ТВ}, VCR {Видеомагнитофон} или TV {Телевизор (монитор)}.

2 Установите [Переключатель режимов 2] в положение, соответствующее компоненту, которым хотите управлять.

3 Управляйте выбранным компонентом.

※ Операции управления описаны в инструкции по эксплуатации используемого компонента.

※ Управление некоторыми моделями с этого пульта ДУ невозможно.

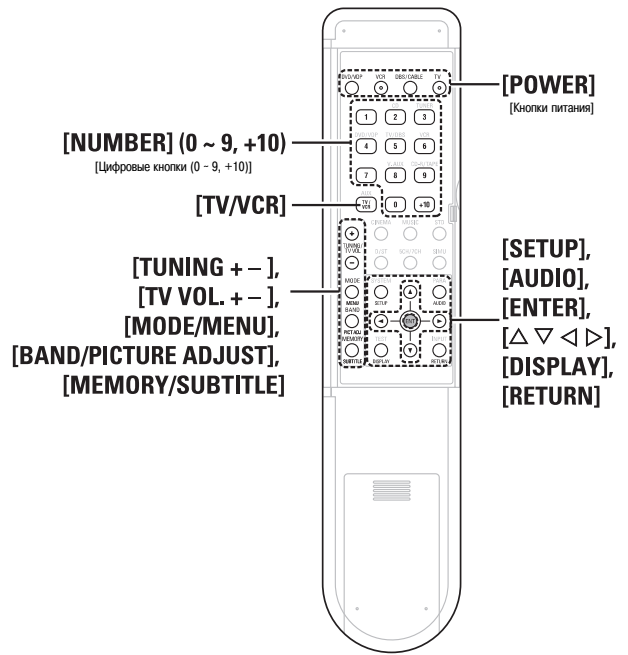
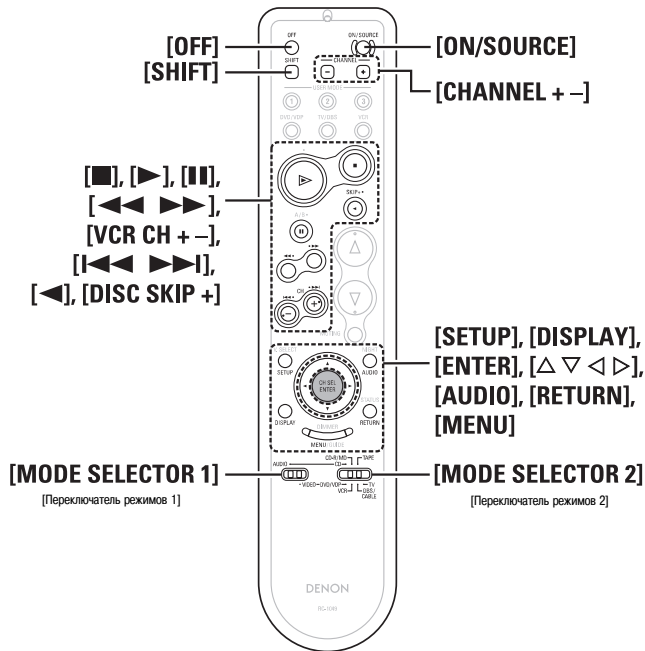

□ Функции кнопок для различных устройств
[Вид спереди]

Управляемое устройство	AUDIO					VIDEO				
	CD-проигрыватель	CD-рекордер/MD-R	MD-рекордер	Кассетная дека	DVD-проигрыватель	Проигрыватель видеодисков	Видеомагнитофон	Тонер спутникового телевидения	Тюнер кабельного телевидения	Телевизор (монитор)
Переключатель режимов 1	CD			Tape	DVD/VDR	VCR	DBS/CABLE		TV	
OFF	-	-	-	-	Выключение питания	-	-	-	-	
ON/SOURCE	-	-	-	-	Включение питания/Переключение в режим ожидания	Включение питания/Переключение в режим ожидания	Включение питания/Переключение в режим ожидания	Включение питания/Переключение в режим ожидания	Включение питания/Переключение в режим ожидания	
SHIFT	Выбор канала предустановки	Выбор канала предустановки	Выбор канала предустановки	Выбор канала предустановки	-	-	-	-	-	
CHANNEL-	Выбор канала предустановки	Выбор канала предустановки	Выбор канала предустановки	Выбор канала предустановки	Переключение каналов по убыванию номеров	Переключение каналов по убыванию номеров	Переключение каналов по убыванию номеров	Переключение каналов по убыванию номеров	Переключение каналов по убыванию номеров	
CHANNEL +	Выбор канала предустановки	Выбор канала предустановки	Выбор канала предустановки	Выбор канала предустановки	Переключение каналов по возрастанию номеров	Переключение каналов по возрастанию номеров	Переключение каналов по возрастанию номеров	Переключение каналов по возрастанию номеров	Переключение каналов по возрастанию номеров	
▶	Воспроизведение	Воспроизведение	Воспроизведение	Воспроизведение вперед	Воспроизведение	Воспроизведение				
■	Остановка	Остановка	Остановка	Остановка	Остановка	Остановка				
A/B	Пауза	Пауза	Пауза	Переключение кассетпримиков A/B	Пауза	Пауза				
◀ DISC SKIP +	Пропуск диска +	-	-	Воспроизведение назад	Пропуск диска	-				
◀◀	Поиск (назад)	Поиск (назад)	Поиск (назад)	Перемотка назад	Поиск (назад)	Поиск (назад)	Функция Punch Through (Объединение)	Функция Punch Through	Функция Punch Through	
▶▶	Поиск (вперед)	Поиск (вперед)	Поиск (вперед)	Перемотка вперед	Поиск (вперед)	Поиск (вперед)				
I◀◀, VCR CH -	Пропуск (назад)	Пропуск (назад)	Пропуск (назад)	-	Пропуск (назад)	Пропуск каналов по убыванию номеров				
▶▶ I VCR CH +	Пропуск (вперед)	Пропуск (вперед)	Пропуск (вперед)	-	Пропуск (вперед)	Пропуск каналов по возрастанию номеров				
SETUP	-	-	-	-	Настройка	-	-	-	-	
△▽◀▶	-	-	-	-	Управление курсором	-	Управление курсором	Управление курсором	Управление курсором	
AUDIO	-	-	-	-	Звуковое сопровождение	-	-	-	-	
ENTER	-	-	-	-	Ввод	-	Ввод	Ввод	Ввод	
DISPLAY	-	-	-	-	Выбор дисплейных индикаций	-	Выбор дисплейных индикаций	Выбор дисплейных индикаций	Выбор дисплейных индикаций	
RETURN	-	-	-	-	Возврат	-	Возврат	Возврат	Возврат	
MENU	-	-	-	-	Меню	-	Меню	Меню	Меню	

[Вид сзади]

Управляемое устройство	AUDIO					VIDEO				
	CD-проигрыватель	CD-рекордер	MD-рекордер	Кассетная дека	DVD-проигрыватель	Проигрыватель видеодисков	Видеомагнитофон	Тюнер спутникового телевидения	Тюнер кабельного телевидения	Телевизор (монитор)
Переключатель режимов 1	CD	CD-R/MD-R	Tape		DVD/VDR	VCR	DBS/CABLE	TV		
Переключатель режимов 2										
POWER	-	-	-	-	Включение/выключение питания	Включение/выключение питания	Включение/выключение питания	Включение/выключение питания	Включение/выключение питания	Включение/выключение питания
Цифровые кнопки (0-9, +10)	-	-	-	-	Ввод цифр/выбор трека	Ввод цифр/выбор трека	Каналы	Каналы	Каналы	Каналы
TV/VCR	-	-	-	-	Выбор режима входа	Выбор режима входа	Выбор режима входа	Выбор режима входа	Выбор режима входа	Выбор режима входа
TUNING +TV VOL +	Настройка	Настройка	Настройка	Настройка	Регулирование громкости по возрастанию	Регулирование громкости по возрастанию	Регулирование громкости по возрастанию	Регулирование громкости по возрастанию	Регулирование громкости по возрастанию	Регулирование громкости по возрастанию
TUNING -TV VOL -	Настройка	Настройка	Настройка	Настройка	Регулирование громкости по убыванию	Регулирование громкости по убыванию	Регулирование громкости по убыванию	Регулирование громкости по убыванию	Регулирование громкости по убыванию	Регулирование громкости по убыванию
MODE/MENU	Автоматическое/ручное переключение	Автоматическое/ручное переключение	Автоматическое/ручное переключение	Автоматическое/ручное переключение	Меню	-	Меню	Меню	Меню	Меню
SETUP	-	-	-	-	Настройка	-	-	-	-	-
△▽◀▶	-	-	-	-	Управление курсором	-	Управление курсором	Управление курсором	Управление курсором	Управление курсором
AUDIO	-	-	-	-	Аудио	-	-	-	-	-
BAND / PICTURE ADJUST	Переключение диапазонов FM/AM	Переключение диапазонов FM/AM	Переключение диапазонов FM/AM	Переключение диапазонов FM/AM	Настройка изображения	-	-	-	-	-
ENTER	-	-	-	-	Ввод	-	Ввод	Ввод	Ввод	Ввод
MEMORY/SUBTITLE	Память предустановок	Память предустановок	Память предустановок	Память предустановок	Субтитры	-	-	-	-	-
DISPLAY	-	-	-	-	Выбор дисплейных индикаций	-	Выбор дисплейных индикаций	Выбор дисплейных индикаций	Выбор дисплейных индикаций	Выбор дисплейных индикаций
RETURN	-	-	-	-	Возврат	-	Возврат	Возврат	Возврат	Возврат
Настройка по умолчанию (Код предустановки)	DENON (111)	DENON (111)	DENON (111)	DENON (111)	DENON (111)	HITACHI (108)	ABC (007)	HITACHI (134)	HITACHI (134)	HITACHI (134)
Примечания	①	①	①	①	①, ②	①	①, ③	①, ③	①, ③	①, ③

Примечания:

① В памяти можно сохранить настройку только одного устройства на один режим. При вводе нового кода предыдущий код автоматически удаляется.

② Имеется в виду, что названия функций кнопок управления DVD-проигрывателем на пульте ДУ плеера могут отличаться от названий соответствующих кнопок на этом пульте ДУ в зависимости от марки проигрывателя. Прежде чем управлять проигрывателем с этого пульта ДУ, проверьте соответствие названий кнопок.

③ Кнопку CD, CD-R/MD, TAPE, VCR или DVD/VDR можно назначить на телевизор или тюнер спутникового/кабельного телевидения (☞ стр. 48).

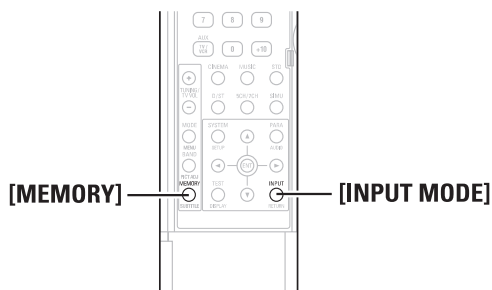
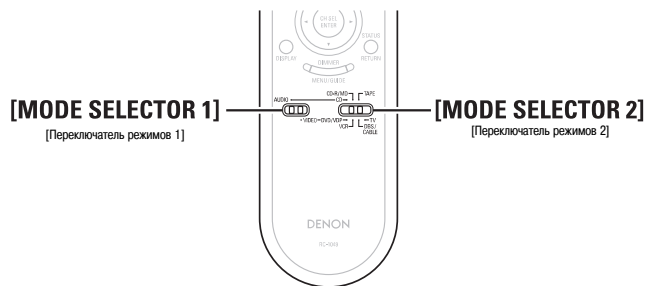

Настройка функции Punch Through

Функция «Punch Through» (Объединение) позволяет вам пользоваться кнопками ►, ■, ◀◀, ▶▶, ◀◀◀ и ▶▶▶ на CD-проигрывателе, кассетной деке, CD/MD-рекордере, DVD-проигрывателе/проигрывателе видеодисков или видеомагнитофоне (компонент CD, TAPE, CD-R/MD, DVD/VDP или VCR) в режиме тюнера спутникового/кабельного ТВ (DBS/CABLE)7 или телевизора (монитора) (TV). По умолчанию эта функция не настроена.

- 1** Установите [Переключатель режимов 1] в положение «VIDEO» (Видеокомпонент).
- 2** Установите [переключатель режимов 2] в положение, соответствующее регистрируемому компоненту (DBS/CABLE или TV).
- 3** Одновременно нажмите кнопки [MEMORY] и [INPUT MODE].
 - Начнет мигать индикатор.
- 4** Введите номер компонента для настройки.

	№
CD-проигрыватель	1
Кассетная дека	2
CD/MD-рекордер	3
DVD-проигрыватель/Проигрыватель видеодисков	4
Видеомагнитофон	5
Нет настройки	0

Дополнительная информация

Акустические системы

Тыловые акустические системы пространственного звучания

Звуковую картину можно легко сместить назад, если к 5.1-канальной системе звуковоспроизведения добавить тыловую акустическую систему пространственного звучания.

Кроме того, в результате звуковой образ, формируемый между боковыми сторонами и тылом, сужается, что значительно усиливает выразительность пространственного звучания акустических волн, движущихся от боковых сторон к тыловой и от фронтальной стороны к точке, расположенной непосредственно за позицией прослушивания.

Изменение локализации и формы звукового образа в системе с каналами по схеме 5.1

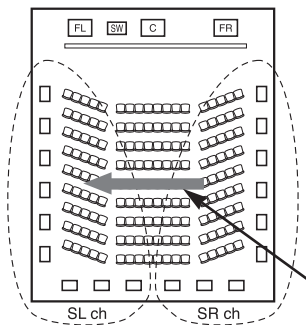

Перемещение звукового образа от правых AC пространственного звучания (SR) к левым AC пространственного звучания (SL)

Изменение локализации и формы звукового образа в системе с каналами по схеме 6.1

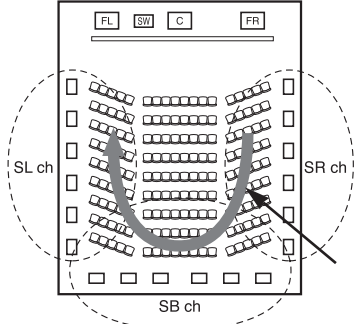

Перемещение звукового образа от правых AC пространственного звучания (SR) к левым AC пространственного звучания (SL)

Эффект пространственного звучания может быть усилен при использовании не только 6.1-канальных, но и обычных 2 – 5.1-канальных источников.

❑ Количество тыловых AC пространственного звучания

Рекомендуем использовать две такие AC. В частности, при использовании дипольных AC их обязательно должно быть две.

❑ Расположение левой и правой боковых AC пространственного звучания при использовании тыловых AC

Рекомендуем установить левую и правую боковые AC пространственного звучания с некоторым смещением вперед по отношению к тыловым AC пространственного звучания.

Примеры размещения акустических систем

Ниже приведены примеры размещения акустических систем. Сверяясь с этими примерами, разместите ваши AC в соответствии с их типом и желаемым способом использования.

[1] Использование тыловой (тыловых) AC пространственного звучания

① Для воспроизведения (главным образом) саундтреков кинофильмов

Такой вариант использования рекомендуется для одно- или двухполосных AC пространственного звучания.

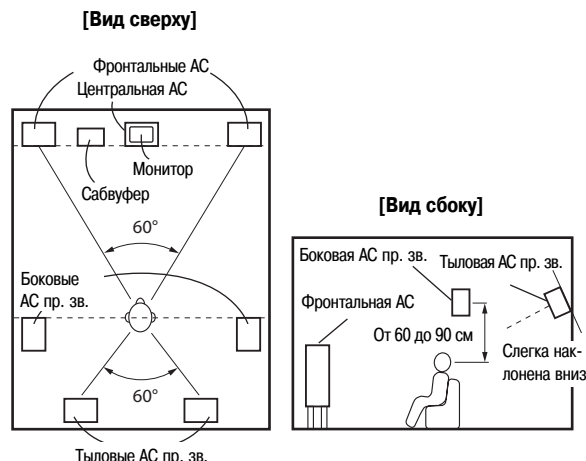

② Для воспроизведения саундтреков кинофильмов и музыки

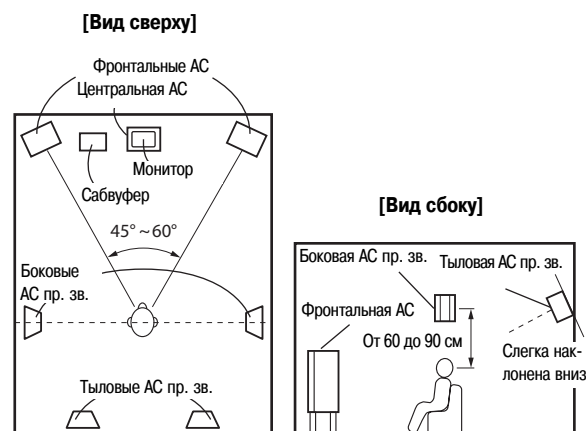

[2] Если тыловые AC пространственного звучания не используются

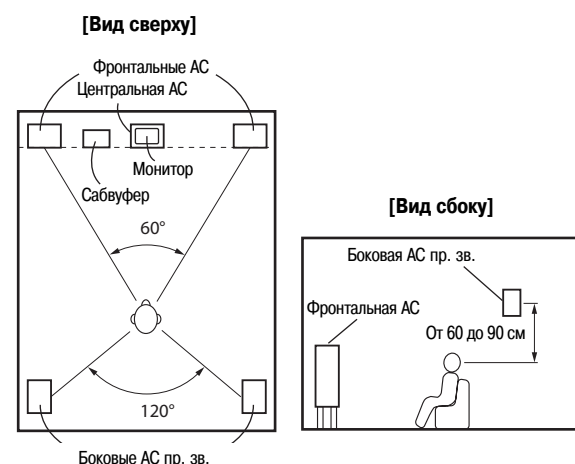

Пространственное звучание

В ресивере AVR-1507 применяется электронная схема цифровой обработки сигналов, позволяющая воспроизводить программные источники в режиме пространственного звучания для обеспечения такого же реалистичного эффекта присутствия, как и в кинотеатре.

Dolby Surround

[1] Dolby Digital

Dolby Digital – формат многоканального цифрового сигнала, разработанный компанией Dolby Laboratories.

Воспроизводимый звук разделен на 5.1 каналов: три фронтальных канала (фронтальный левый «FL», фронтальный правый «FR» и центральный «C»), два боковых канала пространственного звучания (левый «SL» и правый «SR») и один канал низкочастотных эффектов «LFE».

Благодаря этому отсутствуют перекрестные помехи между каналами и обеспечивается реалистичное звуковое поле, создающее ощущение «трехмерности» (ощущение расстояния, движения и местоположения).

Кроме того, при воспроизведении кинофильмов в помещениях, специально оборудованных для просмотра и прослушивания видео- и аудиоматериалов, возникает абсолютно реалистичный эффект присутствия.

[2] Dolby Pro Logic II

Dolby Pro Logic II – технология матричного декодирования, разработанная компанией Dolby Laboratories. Обычная музыка, например на компакт-дисках, кодируется в 5-канальном формате для получения полноценного эффекта звукового окружения. Сигналы боковых каналов пространственного звучания преобразуются в стереофонические и полнодиапазонные сигналы (с амплитудно-частотной характеристикой от 20 Гц до 20 кГц или выше) для создания «трехмерного» звукового образа, обеспечивающего достоверное ощущение присутствия при воспроизведении любых стереоисточников.

[3] Dolby Pro Logic IIx

Dolby Pro Logic IIx – усовершенствованная версия технологии матричного декодирования Dolby Pro Logic II.

2-канальные аудиосигналы декодируются для обеспечения естественного звучания при использовании до 7.1 каналов.

Предусмотрены три режима звуковоспроизведения: «Music» для музыки, «Cinema» для кинофильмов и «Game» для видеоигр.

Источники, записанные в формате Dolby Surround

Источники формата Dolby Surround помечены приведенным ниже логотипом.

Логотип поддержки формата Dolby Surround: 

Произведено по лицензии Dolby Laboratories. Названия «Dolby», «Pro Logic», «Pro Logic» и символ в виде двух букв D являются товарными знаками Dolby Laboratories.

DTS Digital Surround

DTS Digital Surround – цифровой формат пространственного звучания, разработанный американской компанией Digital Theater Systems.

Количество каналов и диапазон воспроизводимых частот – такие же, как и в формате Dolby Digital (5.1 каналов).

Степень сжатия аудиоданных при их записи на носитель меньше, чем в формате Dolby Digital, поэтому декодируется больший объем информации, что обеспечивает более насыщенное и чистое звучание.

ПРОИЗВЕДЕНО ПО ЛИЦЕНЗИИ DIGITAL THEATER SYSTEMS, INC.
ПАТЕНТЫ США №№ 5,451,942; 5,956,674; 5,974,380; 5,978,762; 6,226,616; 6,487,535 И ДРУГИЕ АМЕРИКАНСКИЕ И МИРОВЫЕ ПАТЕНТЫ ВЫДАНЫ ИЛИ НАХОДЯТСЯ В СТАДИИ РАССМОТРЕНИЯ.
«DTS», «DTS-ES», «Neo:6» И «DTS 96/24» ЯВЛЯЮТСЯ ЗАРЕГИСТРИРОВАННЫМИ ТОВАРНЫМИ ЗНАКАМИ DIGITAL THEATER SYSTEMS, INC. © 1996, 2003 DIGITAL THEATER SYSTEMS, INC. ВСЕ ПРАВА ЗАЩИЩЕНЫ.

DTS-ES™

DTS-ES – новый формат пространственного звучания, разработанный компанией Digital Theater Systems.

Звуковой образ и ощущение позиционирования могут быть реализованы путем добавления тылового канала пространственного звучания («SB») к традиционной 5.1-канальной схеме.

DTS-ES™ Discrete 6.1:

Это новейший формат, в котором все 6.1-каналы, включая канал «SB», записываются по отдельности. Поскольку различные каналы не зависят друг от друга, формирование звуковой картины происходит без всяких ограничений.

DTS-ES™ Matrix 6.1:

В этом формате при записи осуществляется матричное кодирование сигналов канала «SB» и их распределение по каналам «SL» и «SR», а при воспроизведении – декодирование для каналов «SL», «SR» и «SB». Тем самым достигается пространственное звучание, которое ближе к источнику-оригиналу, чем при использовании обычных 5.1- или 6.1-канальных систем.

DTS NEO:6 surround

Это технология матричного декодирования для получения 6.1-канального объемного звука при воспроизведении 2-канальных источников.

Для воспроизведения источника сигнала этого типа может быть выбрано оптимальное декодирование. Предусмотрены два режима воспроизведения.

DTS NEO:6 CINEMA:

Это режим для воспроизведения саундтреков кинофильмов. Качество и реализм звука – те же, что и в кинотеатре, даже при использовании 2 каналов.

DTS NEO:6 MUSIC:

Это режим для воспроизведения музыки. Звуковое поле дополняется естественным ощущением объемности.

DTS 96/24

DTS 96/24 – многоканальный цифровой формат, разработанный компанией Digital Theater Systems.

Повышенная частота дискретизации обеспечивает воспроизведение по схеме каналов 5.1 с высоким качеством звучания (частота дискретизации: 96 кГц, квантование: 24 бит).

Поиск и устранение неисправностей

В случае возникновения какой-либо проблемы в первую очередь проверьте следующее:

1. Правильно ли выполнены соединения?

2. Соблюдались ли при эксплуатации ресивера требования, приведенные в данной инструкции по эксплуатации?

3. Нормально ли работают акустические системы и другие подключенные компоненты?

Если ресивер не работает должным образом, проверьте пункты и выполните действия, перечисленные в приведенной ниже таблице. Если это не устраняет проблему, то, возможно, ресивер неисправен. В этом случае немедленно выключите питание и обратитесь по месту приобретения ресивера.

Признак	Возможная причина	Меры по устранению	Страница
Выключатель питания установлен в положение «Оп» {Вкл.}, но дисплей не светится и нет звука.	<ul style="list-style-type: none"> Шнур питания неплотно подсоединен к сетевой розетке. 	<ul style="list-style-type: none"> Проверьте, плотно ли вставлена вилка в розетку. 	17
Дисплей светится, но нет звука.	<ul style="list-style-type: none"> Неплотно подсоединены кабели акустических систем. Переключатель INPUT SELECTOR установлен в неправильное положение. Регулятор громкости установлен на минимальный уровень. Включена функция «MUTING» {Приглушение звука}. На вход не подаются цифровые сигналы. 	<ul style="list-style-type: none"> Подсоедините плотно. Установите переключатель в правильное положение. Увеличьте громкость до подходящего уровня. Выключите функцию «MUTING» Правильно выберите источник цифрового сигнала. 	8 18 18 19 38
Отсутствует изображение на телемониторе.	<ul style="list-style-type: none"> Разъемы видеовыхода ресивера неправильно подсоединены к входным разъемам телемонитора. Неправильная настройка входа на телемониторе. 	<ul style="list-style-type: none"> Проверьте правильность соединений. Установите переключатель входов телемонитора в положение, соответствующее разъемам, на которые подаются видеосигналы. 	9, 13 – 17 –
Отсутствует звук в формате DTS.	<ul style="list-style-type: none"> Аудиовыход DVD-проигрывателя не настроен на поток битов. DVD-проигрыватель несовместим с форматом DTS. Вход ресивера настроен на аналоговые сигналы. 	<ul style="list-style-type: none"> Восстановите стандартные настройки DVD-плеера по умолчанию. Используйте DTS-совместимый плеер. Задайте установку «AUTO» или «DTS». 	– – 18
Не выполняется копирование с DVD-диска на видеомagneтофон.	<ul style="list-style-type: none"> Копирование с такого источника сигналов, как DVD-проигрыватель, на видеомagneтофон обычно невозможно, поскольку DVD-диски чаще всего закодированы по технологии защиты от копирования, не позволяющей осуществлять перезапись на видеомagneтофон. 	<ul style="list-style-type: none"> Копирование невозможно. 	–
Отсутствует звук из сабвуфера.	<ul style="list-style-type: none"> Сабвуфер не включен. В начальных настройках сабвуфера задана установка «NO» {Нет}. Не подключен выход сабвуфера. Уровень громкости канала сабвуфера установлен на значение «OFF» {Выкл.}. 	<ul style="list-style-type: none"> Включите сабвуфер. Задайте установку «Yes» {Да}. Выполните соединение должным образом. Увеличьте уровень громкости канала сабвуфера. 	– 41 8 29
Отсутствуют тестовые тональные сигналы.	<ul style="list-style-type: none"> Для режима пространственного звучания задана установка, отличная от STANDARD (Dolby/DTS Surround). 	<ul style="list-style-type: none"> Задайте установку STANDARD (Dolby /DTS Surround). 	–
Нет звука из акустических систем пространственного звучания.	<ul style="list-style-type: none"> Для режима пространственного звучания задана установка «STEREO». 	<ul style="list-style-type: none"> Задайте режим, отличный от «STEREO». 	–
Ресивер не реагирует на команды пульта дистанционного управления.	<ul style="list-style-type: none"> Разрядились батарейки. Пульт ДУ находится слишком далеко от ресивера. Между пультом ДУ и ресивером есть препятствие. Вы нажимаете кнопку, выполнение операции которой на текущий момент невозможно. Не соблюдена полярность «⊕» и «⊖» при установке батареек. 	<ul style="list-style-type: none"> Замените батарейки новыми. Уменьшите расстояние между пультом и ресивером. Устраните препятствие. Правильно выбирайте кнопку. Вставьте батарейки правильно. 	3 3 3 – 3
Питание выключилось, индикатор питания мигает красным светом.	<ul style="list-style-type: none"> Ресивер перегрелся, в результате чего сработала схема защиты. Жилы проводов кабелей акустических систем соприкасаются друг с другом или с задней панелью ресивера, что приводит к срабатыванию схемы защиты. Ресивер вышел из строя. 	<ul style="list-style-type: none"> Установите ресивер в месте с хорошей вентиляцией. Выключите питание, дайте ресиверу полностью остыть, после чего снова включите питание. Проверьте соединения всех акустических кабелей. Выключите питание и обратитесь в сервисный центр DENON. 	8 8 8 8
Звук воспроизводится только центральной акустической системой.	<ul style="list-style-type: none"> Вы включили воспроизведение монофонического источника (телевидение, радиовещание в AM-диапазоне и т.п.) в режиме STANDARD (Dolby/DTS Surround). 	<ul style="list-style-type: none"> При воспроизведении монофонических источников выбирайте режим пространственного звучания, отличный от STANDARD (Dolby/DTS Surround). 	28
На дисплее нет индикации «DOLBY DIGITAL».	<ul style="list-style-type: none"> Задана неправильная установка для цифрового аудиовыхода DVD-проигрывателя. 	<ul style="list-style-type: none"> Проверьте установку для аудиовыхода DVD-проигрывателя. См. инструкцию по эксплуатации DVD-проигрывателя. 	–

Технические характеристики

□ Аудиохарактеристики

- **Усилитель мощности**
Номинальная мощность:

Фронтальные каналы (А, В):
75 Вт + 75 Вт (8 Ом, 20 Гц ~ 20 кГц, КНИ 0,08 %)
110 Вт + 110 Вт (6 Ом, 1 кГц, КНИ 0,7 %)

Центральный канал:
75 Вт (8 Ом, 20 Гц ~ 20 кГц, КНИ 0,08 %)
110 Вт (6 Ом, 1 кГц, КНИ 0,7 %)

Боковые каналы пространственного звучания:
75 Вт + 75 Вт (8 Ом, 20 Гц ~ 20 кГц, КНИ 0,08 %)
110 Вт + 110 Вт (6 Ом, 1 кГц, КНИ 0,7 %)

Тыловые каналы пространственного звучания:
75 Вт + 75 Вт (8 Ом, 20 Гц ~ 20 кГц, КНИ 0,08 %)
110 Вт + 110 Вт (6 Ом, 1 кГц, КНИ 0,7 %)

Выходные разъемы:

Фронтальные каналы: А или В 6 ~ 16 Ом
А + В 12 ~ 16 Ом
Центральный канал, боковые и тыловые каналы пространственного звучания: 6 ~ 16 Ом

- **Аналоговый тракт**
Входная чувствительность/входной импеданс:
Амплитудно-частотная характеристика:
Отношение сигнал – шум:

200 мВ/47 кОм
10 Гц ~ 100 кГц: +1, - 3 дБ (режим DIRECT)
98 дБ (режим DIRECT)

□ Видеохарактеристики

- **Стандартные видеоразъемы**
Уровень и импеданс входного/выходного сигнала:

1 В (двойная амплитуда), 75 Ом

Амплитудно-частотная характеристика:

5 Гц ~ 10 МГц - +1, -3 дБ

- **Разъемы S-Video**

Уровень и импеданс входного/выходного сигнала:

Y-сигнал (яркость) - 1 В (двойная амплитуда), 75 Ом
С-сигнал (цветность) - 0,3 (PAL)/0,286 (NTSC) В (двойная амплитуда), 75 Ом

Амплитудно-частотная характеристика:

5 Гц ~ 10 МГц - +1, -3 дБ

- **Компонентные видеоразъемы**

Уровень и импеданс входного/выходного сигнала:

Y-сигнал (яркость) - 1 В (двойная амплитуда), 75 Ом
Pb/Cb-сигнал - 0,7 В (двойная амплитуда), 75 Ом
Pr/Cr-сигнал - 0,7 В (двойная амплитуда), 75 Ом

Амплитудно-частотная характеристика:

5 Гц ~ 30 МГц - +0, -3 дБ

□ Тюнер

[FM]

[AM]

Диапазон приема:

(примечание: мкВ при 75 Ом, 0 дБ относительно
87,50 МГц ~ 108,00 МГц

1 фВт = 1×10^{-15} Вт)

Практическая чувствительность:

1,0 мкВ (11,2 дБ относительно 1 фВт)

522 кГц ~ 1611 кГц

Чувствительность при отношении сигнал - шум 50 дБ:

Моно 1,6 мкВ (15,3 дБ относительно 1 фВт)
Стерео 23 мкВ (38,5 дБ относительно 1 фВт)

18 мкВ

Отношение сигнал - шум (IHF-A):

Моно 77 дБ
Стерео 72 дБ

Коэффициент нелинейных искажений (при 1 кГц):

Моно 0,15%
Стерео 0,3%

□ Общие характеристики

Электропитание:

Переменный ток напряжением 230 В и частотой 50 Гц

Потребляемая мощность:

410 Вт

Габариты:

Макс. 1 Вт в режиме ожидания

Масса:

434 (Ш) x 147 (В) x 417 (Г) мм

11,2 кг

□ Пульт дистанционного управления (RC-1049)

Батарейки:

Типоразмера R6P/AA (2 шт.)

Габариты:

52 (Ш) x 243 (В) x 21 (Г) мм

Масса:

175 г (с батарейками)

* В целях модернизации аппарата его характеристики и конструкция могут быть изменены без уведомления.

☐ Список кодов предустановок

DVD-ПРОИГРЫВАТЕЛИ

Denon	014, *[111]
Aiwa	009
Hitachi	010
JVC	006, 011
Konka	012, 013
Magnavox	005
Mitsubishi	004
Panasonic	014
Philips	005, 015, 016, 017
Pioneer	003, 008
Sanyo	018
Sony	002, 019, 020
Toshiba	001, 021, 022
Zenith	023

ПРОИГРЫВАТЕЛИ ВИДЕОДИСКОВ

Denon	028, 029, 112
Magnavox	026
Mitsubishi	028
Panasonic	029, 030
Philips	026
Pioneer	028, 031
RCA	032
Sony	033, 034, 035, 036

ВИДЕОМАГНИТОФОНЫ

Admiral	081
Aiko	095
Aiwa	009
Akai	026, 027, 070, 072, 082, 083, 084
Alba	055
Amstrad	009

ASA	042
Asha	087
Audio Dynamic	005, 085
Audiovox	088
Beaumarck	087
Broksonic	086, 093
Calix	088
Candle	006, 087, 088, 089, 090
Canon	049, 057
Capehart	025, 055, 056, 071
Carver	015
CCE	095
Citizen	006, 007, 087, 088, 089, 090, 095
Craig	007, 087, 088, 091, 115
Curtis Mathes	006, 049, 073, 080, 087, 090, 092
Cybernex	087
Daewoo	025, 055, 059, 074, 089, 093, 095, 096
Daytron	025, 055
DBX	005, 085
Dumont	053
Dynatech	009
Electrohome	001, 088, 097
Electroponic	088
Emerson	001, 009, 017, 027, 086, 088, 089, 092, 093, 097, 100, 101, 102, 103, 104, 117
Fisher	009, 028, 031, 053, 054, 091, 099, 115
GE	007, 011, 049, 050, 051, 052, 073, 080, 087

Go Video	047, 048
Goldstar	000, 006, 012, 062, 088
Gradiente	094
Grundig	042
Harley Davidson	094
Harman Kardon	040, 062
Hi-Q	091
Hitachi	009, 013, 023, 026, 058, *1081, 109, 110, 111
JC Penny	004, 005, 007, 023, 028, 049, 062, 085, 087, 088
Jensen	013, 026
JVC	004, 005, 006, 026, 029, 043, 044, 045, 046, 085
Kenwood	004, 005, 006, 026, 029, 033, 045, 085, 090
Kodak	088
Lloyd	009, 094
LXI	088
Magnavox	015, 016, 042, 049, 063, 106
Magnin	087
Marantz	004, 005, 006, 015, 042, 049, 085, 090
Marta	088
MEI	049
Memorex	009, 033, 049, 053, 060, 081, 087, 088, 091, 094, 115
Metz	123, 124, 125, 126, 127, 128
MGA	001, 017, 027, 041, 097
MGN Technology	087
Midland	011

Minolta	013, 023
Mitsubishi	001, 003, 008, 013, 014, 017, 027, 029, 039, 040, 041, 045, 097
Motorola	081
Montgomery Ward	001, 002, 007, 009, 049, 063, 081, 115, 117
MTC	009, 087, 094
Multitech	007, 009, 011, 087, 090, 094
NAD	038
NEC	004, 005, 006, 018, 026, 029, 045, 061, 062, 085
Nikko	088
Noblex	087
Optimus	081, 088
Optonica	021
Panasonic	024, 049, 064, 066, 067, 068, 069, 107
Perdio	009
Pentax	009, 013, 023, 058, 090
Philco	015, 016, 049
Philips	015, 021, 042, 049, 105
Pilot	088
Pioneer	005, 013, 029, 036, 037, 038, 045, 085
Portland	025, 055, 090
Proscan	063, 080
Pulsar	060
Quartz	033
Quasar	034, 035, 049
Radio Shack	001, 002, 021, 081, 087, 088, 091, 094, 097, 098, 115

Radix	088	Technics	024, 049	Bell & Howell	045, 118	Fujitsu	004, 062
Randex	088	Teknika	009, 010, 022, 049, 088, 094	Bradford	061	Funai	004, 062
RCA	007, 013, 019, 023, 058, 063, 064, 065, 073, 080, 082, 087	TMK	087, 092	Brockwood	003, 047	Futuretech	004
Realistic	009, 021, 031, 033, 049, 053, 081, 087, 088, 091, 094, 097, 098	Toshiba	013, 017, 020, 041, 059, 089, 098, 099, 117	Candle	003, 030, 031, 032, 038, 047, 049, 050, 122	GE	020, 036, 037, 040, 044, 058, 066, 088, 119, 120, 125, 147
Ricoh	055	Totevision	007, 087, 088	Capehart	003	Goldstar	000, 015, 029, 031, 039, 048, 051, 056, 057, 067, 068, 069, 116
Salora	033, 041	Unirech	087	Circuit City	003	Grundy	062
Samsung	007, 011, 051, 059, 070, 083, 087, 089, 113	Vecror Research	005, 062, 085, 089, 090	Citizen	029, 030, 031, 032, 034, 038, 047, 049, 050, 054, 061, 095, 122, 123	Hitachi	029, 031, 051, 052, 070, 111, 112, 113, 124, *[134]
Sanky	081	Victor	005, 045, 046, 085	Concerto	031, 047, 049	Hitachi Pay TV	151
Sansui	005, 026, 029, 045, 061, 085, 114	Video Concepts	005, 027, 085, 089, 090	Colortyme	003, 047, 049, 135	Infinity	017, 071
Sanyo	032, 033, 053, 087, 091, 115, 116	Videosonic	007, 087	Contec	013, 051, 052, 061	Janeil	122
SBR	042	Wards	013, 021, 023, 087, 088, 089, 091, 094, 097, 118, 119, 120	Cony	051, 052, 061	JBL	017, 071
Scott	017, 020, 086, 089, 093, 117	XR-1000	094	Craig	004, 061	JC Penny	020, 034, 039, 040, 041, 044, 048, 050, 058, 066, 069, 076, 088, 090, 095, 125, 136, 159
Sears	013, 023, 028, 031, 033, 053, 054, 088, 091, 098, 099, 115	Yamaha	004, 005, 006, 026, 062, 085	Crown	029	JCB	046
Sentra	055	Zenith	060, 078, 079	Curtis Mathes	029, 034, 038, 044, 047, 049, 053, 095, 118	JVC	019, 051, 052, 072, 073, 091, 117, 126

ТЕЛЕВИЗОРЫ (МОНИТОРЫ)

Sharp	001, 002, 021, 097	Admiral	045, 121	Daytron	003, 049	Kawasho	018, 046
Shogun	087	Adventura	122	Dimensia	044	Kenwood	038, 056, 057
Sony	075, 076, 077, 078, 079, 121, 122	Aiko	054	Dixi	007, 015, 027	Kloss	010, 032
STS	023	Akai	016, 027, 046	Electroband	046	Kloss Novabeam	005, 122, 127, 131
Sylvania	009, 015, 016, 017, 041, 049, 094	Alleron	062	Electrohome	029, 056, 057, 058, 147	KTV	074, 123
Symphonic	009, 094	A-Mark	007	Elta	027	Loewe	071
Tandy	009	Amtron	061	Emerson	029, 051, 059, 060, 061, 062, 118, 123, 124, 139, 148	Logik	144
Tashiko	009, 088	Anam	006, 007, 036	Envision	038	Luxman	031
Tatung	004, 026, 030	Anam National	061, 147	Etron	027	LXI	008, 014, 017, 024, 040, 044, 063, 071, 075, 076, 077, 118, 125
Teac	004, 009, 026, 094	AOC	003, 007, 033, 038, 039, 047, 048, 049, 133	Fisher	014, 021, 063, 064, 065, 118		
		Archer	007	Formenti	155		
		Audiovox	007, 061	Fortress	012		
		Bauer	155				
		Belcor	047				

Magnavox	005, 010, 017, 030, 033, 038, 050, 056, 071, 078, 079, 085, 089, 108, 109, 110, 127, 131, 132, 145	Philips	005, 015, 017, 050, 051, 056, 078, 087, 088, 089, 131, 132, 147	Squareview	004	Eastern	015
Marantz	015, 017, 071, 080	Portland	054	Supre-Macy	032, 122	Garrard	011
Matsui	027	Price Club	095	Supreme	046	Gemini	030, 033, 034
Memorex	014, 027, 045, 083, 118, 144	Proscan	040, 044, 125	Sylvania	005, 010, 017, 030, 078, 079, 085, 089, 101, 127, 131, 132, 145, 155	General Instrument	030, 031, 032
Metz	160, 161, 162, 163	Proton	035, 051, 092, 129	Symphonic	004, 148	Hytex	006
MGA	001, 039, 048, 056, 057, 058, 065, 081, 083	Pulsar	042	Tandy	012, 121	Jasco	011
Midland	125	Quasar	036, 037, 074, 141	Tatung	036, 124	Jerrold	009, 016, 017, 026, 032
Minutz	066	Radio Shack	011, 044, 063, 093, 118	Technics	037	Magnavox	018
Mitsubishi	001, 016, 039, 048, 056, 057, 058, 065, 081, 082, 083, 105	RCA	040, 044, 125, 130, 137, 151, 152	Teknika	001, 030, 032, 034, 052, 054, 078, 083, 095, 144, 156, 157	Movie Time	019
Montgomery Ward	011, 020, 144, 145, 146	Realistic	014, 063, 093, 118	Tera	035, 129	NSC	019
Motorola	121, 147	Saisho	027	THOMSON	165, 166	Oak	000, 006, 020
MTC	031, 034, 039, 048, 095	Samsung	003, 015, 034, 053, 055, 057, 094, 095, 136, 153	Toshiba	008, 014, 034, 063, 075, 076, 095, 097, 136, 158, 159	Panasonic	001, 005
NAD	008, 075, 076, 128	Sansui	139	Universal	020, 066, 088	Philips	011, 012, 013, 018, 021
National	002, 036, 061, 147	Sanyo	013, 014, 021, 022, 063, 064, 081, 096	Victor	019, 073, 126	Pioneer	002, 003, 022
National Quenties	002	SBR	015	Video Concepts	016	RCA	029
NEC	031, 038, 039, 048, 057, 084, 086, 135, 147	Schneider	015	Viking	032, 122	Regency	015
Nikko	054	Scott	062	Wards	005, 045, 066, 078, 085, 088, 089, 093, 102, 103, 131, 132, 148	Samsung	014, 023
NTC	054	Sears	008, 014, 021, 022, 023, 024, 025, 040, 052, 057, 062, 063, 064, 065, 073, 075, 076, 097, 098, 125, 159	Zenith	042, 114, 115, 140, 144, 149	Scientific Atlanta	004, 024, 025
Optimus	128	Sharp	011, 012, 013, 026, 093, 099, 100, 104, 121	Zonda	007	Signal	014
Optonica	011, 012, 093, 121	Siemens	013	ABC	006, *10071, 008, 009	SL Marx	014
Orion	004, 139	Signature	045, 144	Archer	010, 011	Starcom	009
Panasonic	002, 009, 017, 036, 037, 071, 141, 143, 147	Simpson	050	Century	011	Stargate	014
Philco	005, 010, 030, 050, 051, 056, 079, 085, 127, 131, 132, 145, 147	Sony	043, 046, 138, 146, 150	Citizen	011	Televue	014
		Soundesign	030, 050, 062	Colour Voice	012, 013	Tocom	007, 016
		Spectricon	007, 033	Comtronic	014	TV86	019
						Unika	011
						United Artists	006
						Universal	010, 011
						Viewstar	018, 019
						Zenith	027, 028
						ТЮНЕРЫ СПУТНИКОВОГО ТЕЛЕВИДЕНИЯ (DBS)	
						Alphastar	054
						Chaparral	035, 036
						Dishnet	053
						Drake	037, 038

Echostar Dish	062, 066
GE	048, 055, 056
General Instruments	039, 040, 041
Grundig	070, 071, 072, 073
Hitachi	058, 059
Hughes Network	063, 064, 065, 069
JVC	057
Kathrein	074, 075, 076, 083
Magnavox	060
Nokia	070, 080, 084, 085, 086
Philips	060
Primestar	051
Proscan	048, 055, 056
RCA	048, 055, 056, 068
Realistic	042
Sierra I	036
Sierra II	036
Sierra III	036
Sony	049, 067
STS1	043
STS2	044
STS3	045
SRS4	046
Technisat	077, 078, 079, 081, 082
Toshiba	047, 050
Uniden	061

CD-ПРОИГРЫВАТЕЛИ

Denon	*[111], 044
Aiwa	001, 035, 043
Burmster	002
Carver	003, 035
Emerson	004, 005, 006, 007
Fisher	003, 008, 009, 010
JVC	018, 019
Kenwood	011, 012, 013, 014, 017

Magnavox	006, 015, 035
Marantz	016, 028, 035
MCS	016, 024
Onkyo	025, 027
Optimus	017, 020, 021, 022, 023
Philips	014, 032, 033, 035
Pioneer	006, 022, 030
Sears	006
Sony	023, 031
Teac	002, 009, 028
Technics	016, 029, 036
Wards	035, 037
Yamaha	038, 039, 040, 041
Zenith	042

CD-РЕКОРДЕРЫ

Denon	*[111], 112
Philips	112

MD-РЕКОРДЕРЫ

Denon	113
Kenwood	003, 004
Onkyo	007
Sharp	005
Sony	006

КАССЕТНЫЕ ДЕКИ

Denon	*[111]
Aiwa	001, 002
Carver	002
Harman/Kardon	002, 003
JVC	004, 005
Kenwood	006
Magnavox	002
Marantz	002
Onkyo	016, 018

Optimus	007, 008
Panasonic	012
Philips	002
Pioneer	007, 008, 009
Sony	013, 014, 015
Technics	012
Victor	004
Wards	007
Yamaha	010, 011

* []: Коды предустановок, заданные на заводе-изготовителе.

Коды предустановок DVD-проигрывателей	111	014
DENON Модель №	DVD-550 DVD-700 DVD-900 DVD-1000 DVD-1400 DVD-1500 DVD-1710 DVD-1910 DVD-2200	DVD-2800 DVD-2800II DVD-2900 DVD-2910 DVD-3800 DVD-3910 DVD-A11 DVD-A1 DVD-A1XV
		DVD-800 DVD-1600 DVD-2000 DVD-2500 DVD-3000 DVD-3300

DENON
TOKYO, JAPAN
www.denon.com

Denon Brand Company, D&M Holdings Inc.